



ΚΑΤΑΛΟΓΟΣ 2026

Β. ΚΥΠΡΙΑΝΙΔΗΣ Χ. ΜΠΕΝΑΒΙΔΗΣ & ΣΙΑ Ο.Ε.
από το 1977

Ο τιμοκατάλογος καταργεί κάθε προηγούμενη έκδοση τιμοκαταλόγου στις τιμές δεν συμπεριλαμβάνεται το Φ.Π.Α. οι τιμές και οι εκπτώσεις δεν είναι δεσμευτικές και μπορεί να αλλάξουν χωρίς προειδοποίηση για την ταχύτερη εξυπηρέτησή σας να στέλνετε τις παραγγελίες σας με **fax: 2310753479** και με **e-mail: kypben@otenet.gr - kypben@kypben.gr**

Συνεργαζόμενες Τράπεζες

Alpha bank

Αρ. Λογ.: 708.00.2002.009867

IBAN: GR67 0140 7080 7080 0200 2009 867

Εθνική Τράπεζα

Αρ. Λογ.: 839/440112.34

IBAN: GR82 0110 8390 0000 8394 4011 234

Πειραιώς

Αρ. Λογ.: 6402.126374.511

IBAN: GR62 0171 4020 0064 0212 6374 511

Eurobank

Αρ. Λογ.: 0026.0289.35.0200451695

IBAN: GR87 0260 2890 0003 5020 0451 695

Attica bank

Αρ. Λογ.: 84.65.0226

IBAN: GR42 0160 4660 0000 0008 4650 226

01 ΕΞΑΡΤΗΜΑΤΑ ΣΙΔΗΡΟΣΩΛΗΝΩΝ

σελ. 8 - 13

10-12 / Εξαρτήματα Σιδηροσωλήνων **ATUSA**

13 / Εξαρτήματα Σιδηροσωλήνων **GEBO** - Γερμανίας

02 ΜΠΑΤΑΡΙΕΣ ΘΕΡΜΟΜΙΚΤΙΚΕΣ - ΑΠΛΕΣ

σελ. 14 - 45

16 / Μπαταρίες Θερμομικτικές **JOANNA** | 40mm ελαφρού τύπου

17 / Μπαταρίες Θερμομικτικές **EMMA** | 40mm ελαφρού τύπου

18-19 / Μπαταρίες Θερμομικτικές **CHRISA** | 40mm βαρέως τύπου

20 / Μπαταρίες Θερμομικτικές **CLEOPATRA** | 40mm βαρέως τύπου

21 / Μπαταρίες Θερμομικτικές **GREEN** | 35mm βαρέως τύπου

22 / Μπαταρίες Θερμομικτικές **FABIO** | 40mm βαρέως τύπου

23 / Μπαταρίες Θερμομικτικές **AQUA** | 40mm βαρέως τύπου

24 / Μπαταρίες Θερμομικτικές **NOA** | 40mm βαρέως τύπου

25 / Μπαταρίες Θερμομικτικές **ASCENT** | 35mm βαρέως τύπου - **MATRIX** | 40mm μεσαίου τύπου

26 / Μπαταρίες Θερμομικτικές **CUSPIDE-PENTAGONO** | 40mm βαρέως τύπου Ιταλίας

27 / Μπαταρίες Θερμομικτικές **SFERA-ARGO-GRAFO** | βαρέως τύπου ορειχάλκινα Ιταλίας

28 / Μπαταρίες Πάγκου Θερμομικτικές **OLIVIA** | 40mm βαρέως τύπου

29 / Μπαταρίες Πάγκου Θερμομικτικές **MATA** | 35mm βαρέως τύπου

30 / Μπαταρίες Πάγκου Χρωματιστές **IRIS** | 40mm

31 / Μπαταρίες Θερμομικτικές Νεροχύτου / Πάγκου | Επαγγελματικές - Σπαστές

32 / Μπαταρίες **AMALIA** | βαρέως τύπου - μεταλλικά πόμολα

33 / Μπαταρίες **CARLA** | οικονομικού τύπου - μεταλλικά πόμολα

34 / Μπαταρίες **ADIA** | Γερμανίας | βαρέως τύπου

35 / Μπαταρίες **POLARIS**

36 / Πόμολα Μπαταριών

37 / Ρουξούνια Μπαταριών

38-39 / Μηχανισμοί Μπαταριών

40 / Φιλτράκια - Αντάπτορες Μπαταριών

41 / Αξεσουάρ Μπαταριών

42 / Κάνουλες Χρωμέ

43 / Κάνουλες Διακοσμητικές **BRONZE**

44 / Ποδοβαλβίδες - Ρουξούνια | Ιταλίας

45 / Νταλ (φλουσόμετρα) | Κάνουλες Χρονοκαθυστέρησης Ψυγείου

03 ΜΠΑΝΙΟ - ΚΟΥΖΙΝΑ

σελ. 46 - 89

48 / Φίλτρα νερού Κάνουλας & Πάγκου

49 / Ανταλλακτικά & Εξαρτήματα Φίλτρων Αμερικής

50 / Φίλτρο Νερού κάτω Πάγκου - Ανταλλακτικά Ιταλίας

51 / Σπιράλ INOX Μπαταρίας - Βιομηχανικά

52 / Σπιράλ Συνδέσεως INOX

53 / Σπιράλ Λουτρού **BLISTER**

54 / Σπιράλ Λουτρού - Πλυντηρίου

55 / Στηρίγματα Τηλεφώνου - Κώδωνες

56-57 / Τηλέφωνα Μπάνιου Ρυθμιζόμενα Εισαγωγής

58 / Τηλέφωνα Μπάνιου Απλά Εισαγωγής

59 / Σετ Σπιράλ Μπάνιου Εισαγωγής

60 / Στήλη Ντουζιέρας - Κώδωνες - Βραχίονες

61 / Στήλες Ντουζιέρας Εισαγωγής

62 / Αξεσουάρ Μπάνιου Ιταλίας

63 / Καθρέπτες - Πιγκάλ - Χαρτοδοχεία

64 / Καλύμματα Λεκάνης Εισαγωγής

- 65** / Καλύμματα Λεκάνης **LAMAPLAST**
- 66** / Καζανάκια Ποιότητας Ιταλίας
- 67** / Εξαρτήματα Καζανακίων Ιταλίας
- 68** / Καζανάκια Πλακέ - Στρόγγυλα
- 69** / Εξαρτήματα - Ανταλλακτικά
- 70-71** / Μηχανισμοί Αέρος - Ανταλλακτικά
- 72-73** / Φλοτέρ Αυξομειούμενα Βαρέως Τύπου Πλαστική / Ορειχάλκινη Έξοδος
- 74** / Φλοτέρ - Φούσκες
- 75** / Σχάρες - Προεκτάσεις - Διακόπτες Πλυντηρίου
- 76** / Γραμμικά Κανάλια Ντουζιέρας με σχέδιο
- 77** / Σύστημα Αποχέτευσης μπάνιου
- 78** / Σιφώνια Πλαστικά Ι Διαπέδου - Μπάνιου - Ταράτσας
- 79** / Σιφώνια Πλυντηρίου - Σπιράλ Λεκάνης
- 80** / Σιφώνια Πλαστικά Νεροχύτου
- 81** / Σιφώνια Νιπτήρος - Εξαρτήματα Σιφωνιών
- 82** / Σιφώνια Σπιράλ - Σπιράλ Λεκάνης
- 83** / Βαλβίδες Νιπτήρος
- 84** / Βαλβίδες Νεροχύτου και Εξαρτήματα
- 85** / Βαλβίδες Λουτρού - Ντουζιέρας
- 86** / Λάστιχα - Στεγανοποίηση - Κασσαρά
- 87-88** / Λάστιχα για Καζανάκια
- 89** / Φλάντζες - Φίμπερ - Κωνικά

04 ΣΥΣΤΗΜΑ ΘΕΡΜΟΚΟΛΛΗΣΗΣ HP-TREND

σελ. 90 - 95

92-95 / Σύστημα Θερμοκολλητικής Σωλήνας Ι εξαρτημάτων **HP - TREND** πράσινα

05 ΣΦΑΙΡΙΚΑ ΕΙΔΗ

σελ. 96 - 107

- 98-99** / Σφαιρικά είδη **XTR**
- 100** / Διακόπτες Γωνιακοί **XTR - FORNARA - RIV**
- 101** / Διακοπτάκια **MINI** Σφαιρικά **XTR**
- 102-104** / Κάνουλες Σφαιρικές **XTR - Εισαγωγής**
- 105** / Σφαιρικά Είδη Ιταλίας **NTM**
- 106** / Σφαιρικά Είδη **CIMBERIO**
- 107** / Διάφορες Κάνουλες - Εξαρτήματα Δεξαμενών

06 ΚΥΚΛΟΦΟΡΗΤΕΣ - ΘΕΡΜΑΝΣΗ - ΥΔΡΟΜΕΤΡΑ - ΟΡΕΙΧΑΛΚΙΝΑ

σελ. 108 - 129

- 110** / Εξαρτήματα Σωλήνων Δικτυωμένου Πολυαιθυλενίου **XTREME VALVE**
- 111** / Πλαστικοί Σωλήνες **VPE - PEX** πόσιμο νερό **PE80** Σπιράλ Προστασίας
- 112** / Εξαρτήματα Σωλήνων Δικτυωμένου Πολυαιθυλενίου **WINNY - PEX - NTM**
- 113** / Ρακόρ Αλουμινίου - Μηχανικής Σύσφιξης - Κλέφτες Νερού
- 114** / Πίνακες και λοιπά εξαρτήματα Υδραυλικών Εγκαταστάσεων
- 115-117** / Είδη Θέρμανσης
- 118** / Εξαρτήματα Θερμοσίφωνα - Ηλιακών **XTR**
- 119** / Είδη Θέρμανσης Ευρώπης **IMIT - UNIVAL**
- 120** / Κυκλοφορητές Εισαγωγής **ROVAR**
- 121** / Διάγραμμα Κυκλοφορητών **ROVAR**
- 122** / Υδρόμετρα Ιταλίας **B.METERS**
- 123** / Υδρόμετρα **SISMA - MADDALENA - XTR**
- 124-125** / Ορειχάλκινα Άρδευσης Ιταλίας
- 126** / Ρακόρ Ορειχάλκινα Λαστιχοσωλήνα Εισαγωγής
- 127-128** / Ορειχάλκινα Εξαρτήματα Βιδωτά Εισαγωγής
- 129** / Φίλτρα Νερού (Κεντρικού Σωλήνα) Ιταλίας

07 ΜΟΝΩΤΙΚΑ - ΣΥΓΚΟΛΛΗΤΙΚΑ - ΣΤΗΡΙΓΜΑΤΑ

σελ. 130 - 147

- 132 / Εύκαμπτη Μόνωση
- 133 / Υαλοβάμβακας - Πετροβάμβακας
- 134 / Σπιράλ Αεραγωγοί Αλουμινίου - Ανοξείδωτοι
- 135 / Συστολές - Περσίδες - Σφικτήρες Αεραγωγών
- 136-137 / Είδη Κόλλησης Αμερικής
- 138 / Κόλλες - Τεφλόν - Κανάβι - Αντιψυκτικό
- 139 / Κόλλες Πλαστικών Σωλήνων - PVC - WELD ON ΑΜΕΡΙΚΗΣ
- 140 / Σιλικόνη - Μαστίχη - Μονταζόκολλα EUROFIX
- 141 / Αφροί - Σιλικόνες EUROFIX
- 142 / Καμπύλες - Μούφες Εισαγωγής
- 143 / Σωληνομαστοί Εισαγωγής
- 144 / Στηρίγματα Σωληνώσεων
- 145 / Τσέρκι - Καρφιά Ρομπότ - Στηρίγματα Χάλκινα - Πλαστικά
- 146 / Σφικτήρας Β.Τ. Ορειχάλκινος - Ε.Τ. με πεταλούδα INOX
- 147 / Γάντια Κήπου Εισαγωγής

08 ΚΗΠΟΣ - ΑΠΟΧΕΤΕΥΣΗ - ΔΙΧΤΥΑ - ΦΡΕΑΤΙΑ

σελ. 148 - 192

- 150-153 / Είδη SIROFLEX
- 154-158 / Είδη Κήπου Εισαγωγής
- 159 / Προγραμματιστές Εισαγωγής
- 160 / Υπόγειοι Εκτοξευτήρες
- 161 / Ψαλίδια Εισαγωγής
- 162 / Σωλήνες Κήπου
- 163 / Λάστιχα Κήπου Εισαγωγής
- 164 / Λάστιχα Κήπου - Αλφαδολάστιχα
- 165 / Σπιράλ Νεροσώλ - Πράσινο Εισαγωγής
- 166 / Διάφορα Σπιράλ Εύκαμπτα Εισαγωγής
- 167 / Ελαστικοί Σωλήνες Διαφόρων Βιομ. Εφαρμογών Εισαγωγής
- 168-169 / Μάνικες Εισαγωγής
- 170 / Βάνες Άρδευσης Ορειχάλκινες - BUTTERFLY IRON
- 171 / Βάνες Ορειχάλκινες
- 172-173 / Εξαρτήματα PVC - Βιδωτά & Μικτά
- 174 / Εξαρτήματα Ρακόρ Κοχλιωτά 16atm
- 175 / Εξαρτήματα Ρακόρ LOCK
- 176 / Σέλλα - Σωληνάκι - Λόγχη
- 177 / Φίλτρα Πλαστικά & Μεταλλικά
- 178 / Μικροεξαρτήματα - Φις
- 179 / Σταλάκτες - Μπεκ - Μικροεξαρτήματα
- 180 / Βάνες - Βανάκια
- 181 / Σωλήνες Άρδευσης
- 182 / Σωλήνες PVC Αποχέτευσης Πίεσης και Υπονόμων
- 183 / Φρεάτια Πλαστικά Ιταλίας
- 184-187 / Εξαρτήματα Πλαστικά Αποχέτευσης
- 188 / Νάυλον - Σακιά για Μπάτζα
- 189 / Δίχτυα Σκιάνσεως
- 190 / Δίχτυα Μπαλκονιών - Εργολαβικά Σίτα Αμερικής
- 191 / Λινάτσα - Ελαιосуλλογή
- 192 / Τεχνικές Προδιαγραφές Βάνας Ορειχάλκινης Ιταλίας



01 ΕΞΑΡΤΗΜΑΤΑ ΣΙΔΗΡΟΣΩΛΗΝΩΝ



Κυρ&Ben
HYDRAULICS



















Εξαρτήματα Σιδηροσωλήνων



*τιμές ΜΑΥΡΩΝ: οι μαύροι αριθμοί

*τιμές ΓΑΛΒΑΝΙΣΜΕΝΩΝ: οι κόκκινοι αριθμοί

		Διάσταση	1/2"	3/4"	1"	1 1/4"	1 1/2"	2"	2 1/2"	3"	4"
	Γωνίες θηλυκές 90										
	Γωνίες αρσ.- θηλ. 92		---	---							
	Ταφ 130										
	Σταυροί 180										
	Σταυροί συστολικοί 180										
	Καμπύλες αρσ.- θηλ. 1										
	Καμπύλες θηλυκές 2										
	Μούφες δεξιές 270										
	Μούφες αριστ.- δεξ. 271										
	Ρακόρ θηλ.- κωνικά 340										
	Μαστοί εξάγωνοι 280										
	Περικόχλια 310										
	Τάπες αρσενικές 290										
	Τάπες θηλυκές 300										
	Μούφες έξω βόλτα 529Α										
	Ωμέγα 85										



*τιμές ΓΑΛΒΑΝΙΣΜΕΝΩΝ: οι κόκκινοι αριθμοί

*τιμές ΜΑΥΡΩΝ: οι μαύροι αριθμοί

**Συστολές
Αγγλίας
240**

Διάσταση	Μαύρα	Γαλβανιζέ
3/4" X 1/2"		
1" X 1/2"		
1" X 3/4"		
1 1/4" X 1/2"		
1 1/4" X 3/4"		
1 1/4" X 1"		
1 1/2" X 1/2"		
1 1/2" X 3/4"		
1 1/2" X 1"		
1 1/2" X 1 1/4"		
2" X 1/2"		
2" X 3/4"		
2" X 1"		
2" X 1 1/4"		
2" X 1 1/2"		
2 1/2" X 1"		
2 1/2" X 1 1/4"		
2 1/2" X 1 1/2"		
2 1/2" X 2"		
3" X 1 1/4"		
3" X 1 1/2"		
3" X 2"		
3" X 2 1/2"		
4" X 1 1/2"		
4" X 2"		
4" X 2 1/2"		
4" X 3"		

**Γωνίες
Συστολικές
90R**

Διάσταση	Μαύρα	Γαλβανιζέ
3/4" X 1/2"		
1" X 1/2"		
1" X 3/4"		
2" X 3/4"		

**Μαστοί
Εξάγωνοι
Συστολικοί
245**

Διάσταση	Μαύρα	Γαλβανιζέ
3/4" X 1/2"		
1" X 1/2"		
1" X 3/4"		
1 1/4" X 1/2"		
1 1/4" X 3/4"		
1 1/4" X 1"		
1 1/2" X 3/4"		
1 1/2" X 1"		
1 1/2" X 1 1/4"		
2" X 1"		
2" X 1 1/4"		
2" X 1 1/2"		
2 1/2" X 2"		
3" X 2"		
3" X 2 1/2"		
4" X 3"		

**Συστολές
Αμερικής
241**

Διάσταση	Μαύρα	Γαλβανιζέ
3/4" X 1/2"		
1" X 1/2"		
1" X 3/4"		
1 1/4" X 1/2"		
1 1/4" X 3/4"		
1 1/4" X 1"		
1 1/2" X 1/2"		
1 1/2" X 3/4"		
1 1/2" X 1"		
1 1/2" X 1 1/4"		
2" X 1/2"		
2" X 3/4"		
2" X 1"		
2" X 1 1/4"		
2" X 1 1/2"		
2 1/2" X 1"		
2 1/2" X 1 1/4"		
2 1/2" X 1 1/2"		
2 1/2" X 2"		
3" X 1"		
3" X 1 1/4"		
3" X 1 1/2"		
3" X 2"		
3" X 2 1/2"		
4" X 2"		
4" X 2 1/2"		
4" X 3"		

*τιμές ΜΑΥΡΩΝ: οι μαύροι αριθμοί

*τιμές ΓΑΛΒΑΝΙΣΜΕΝΩΝ: οι κόκκινοι αριθμοί



**Ταφ
Συστολικά
130R**

Διάσταση	Μαύρα	Γαλβανιζέ
1/2"-3/4"-1/2"		
1/2"-1"-1/2"		
3/4"-1/2"-1/2"		
3/4"-1/2"-3/4"		
3/4"-3/4"-1/2"		
3/4"-1"-3/4"		
1"-1/2"-1/2"		
1"-1/2"-3/4"		
1"-1/2"-1"		
1"-1"-1/2"		
1"-3/4"-3/4"		
1"-3/4"-1"		
1"-1"-3/4"		
1"-1 1/4"-1"		
1 1/4"-1/2"-1 1/4"		
1 1/4"-3/4"-1 1/4"		
1 1/4"-1"-1"		

Διάσταση	Μαύρα	Γαλβανιζέ
1 1/4"-1"-1 1/4"		
1 1/4"-1 1/4"-1"		
1 1/2"-1/2"-1 1/2"		
1 1/2"-3/4"-1 1/2"		
1 1/2"-1"-1 1/2"		
1 1/2"-1 1/4"-1 1/2"		
2"-3/4"-2"		
2"-1"-2"		
2"-1 1/4"-2"		
2"-1 1/2"-2"		
2 1/2"-1"-2 1/2"		
2 1/2"-1 1/2"-2 1/2"		
2 1/2"-2"-2 1/2"		
3"-2"-3"		
3"-2 1/2"-3"		
4"-2 1/2"-4"		
4"-3"-4"		



**Φλάντζα
Βιδωτή
321**

Διάσταση	Μαύρα	Γαλβανιζέ
1/2"		
3/4"		
1"		

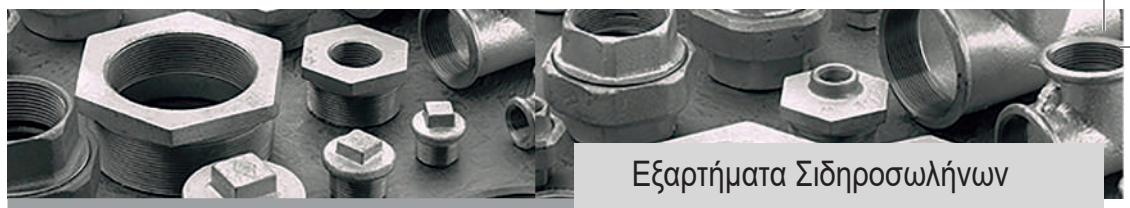
Σύνδεσμος Συσφίξεως Σιδηροσωλήνων Γαλβανιζέ

Διάσταση	Κωδ.	Αρσενικός	Κωδ.	Θηλυκός	Κωδ.	Συσφίξεως
1/2"	13-401		13-403		13-420	
3/4"	13-402		13-404		13-421	
1"	13-405		13-413		13-422	
1 1/4"	13-406		13-409		13-423	
1 1/2"	13-407		13-412		13-424	
2"	13-408		13-415		13-426	
2 1/2"	13-427		13-425		13-410	
3"	13-414		-		13-411	
4"	-		-		-	

Ρακόρ Επιδιόρθωσης με παροχή (κλεφτές) PN-16

Διάσταση	Κωδ.	
1"X1/2"	13-478	
1 1/4"X3/4"	13-472	
1 1/2"X3/4"	13-471	
2"X1"	13-475	
2 1/2"X1 1/4"	13-474	
2 1/2"X1 1/2"	13-473	
3"X1 1/2"	13-470	
4"X1"	13-476	

Σέλλες Επισκευής Γαλβανιζέ PN-16

Διάσταση	Κωδ.	Κοντό	Μακρύ
1/2"	21,3 _{mm} 13-440	70 _{mm}	134 _{mm}
3/4"	26,9 _{mm} 13-441	70 _{mm}	134 _{mm}
1"	33,7 _{mm} 13-442	70 _{mm}	134 _{mm}
1 1/4"	42,4 _{mm} 13-443	80 _{mm}	134 _{mm}
1 1/2"	48,3 _{mm} 13-444	100 _{mm}	134 _{mm}
2"	60,3 _{mm} 13-445	100 _{mm}	134 _{mm}
2 1/2"	76,1 _{mm} 13-463	100 _{mm}	134 _{mm}
3"	88,9 _{mm} 13-467	100 _{mm}	134 _{mm}
4"	114,3 _{mm} 13-449	100 _{mm}	134 _{mm}

*κατόπιν παραγγελίας

02 ΜΠΑΤΑΡΙΕΣ ΘΕΡΜΟΜΙΚΤΙΚΕΣ-ΑΠΛΕΣ



Κυρ & Ben
HYDROKOSMOS



Λουτρού

Τύπος Κωδ.
Χρωμέ 12-460



Νεροχύτου Πάγκου

Τύπος Κωδ.
Χρωμέ 12-463



**Νεροχύτου
Καμπυλωτή**

Τύπος Κωδ.
Χρωμέ 12-462



Νεροχύτου Τοίχου

Τύπος Κωδ.
Χρωμέ 12-464



Νιπτήρος

Τύπος Κωδ.
Χρωμέ 12-461



Μπαταρίες Θερμομικτικές

40mm | ελαφρού τύπου

EMMA



Λουτρού

Τύπος Κωδ.

Χρωμέ 12-420



**Νεροχύτου
Καμπυλωτή**

Τύπος Κωδ.

Χρωμέ 12-424



Νεροχύτου Πάγκου

Τύπος Κωδ.

Χρωμέ 12-421



Νιπτήρος

Τύπος Κωδ.

Χρωμέ 12-422



Νεροχύτου Τοίχου

Τύπος Κωδ.

Χρωμέ 12-423

Μπαταρίες Θερμομικτικές

CHRISA

40mm | βαρέως τύπου | ορειχάλκινη



Λουτρού

Τύπος Κωδ.
Χρωμέ 12-220

Μπιντέ

Τύπος Κωδ.
Χρωμέ 12-227



Ντουζιέρα

Τύπος Κωδ.
Χρωμέ 12-224

Νιπτήρος

Τύπος Κωδ.
Χρωμέ 12-222



Μπαταρίες Θερμομικτικές

40mm | βαρέως τύπου | ορειχάλκινη

CHRISA



Νεροχύτου Τοίχου

Τύπος Κωδ.

Χρωμέ 12-223



**Νεροχύτου Τοίχου
άνω ροή μίξεως 40mm**

Τύπος Κωδ.

Χρωμέ 12-229



Νεροχύτου Πάγκου

Τύπος Κωδ.

Χρωμέ 12-221



**Νεροχύτου
Καμπυλωτή**

Τύπος Κωδ.

Χρωμέ 12-226

Λουτρού

Τύπος Κωδ.
Χρωμέ 12-240



Νεροχύτου Πάγκου

Τύπος Κωδ.
Χρωμέ 12-241



**Νεροχύτου
Καμπυλωτή**

Τύπος Κωδ.
Χρωμέ 12-246



Νεροχύτου Τοίχου

Τύπος Κωδ.
Χρωμέ 12-243



Νιπτήρος

Τύπος Κωδ.
Χρωμέ 12-242



Πάγκου Ντουζ

Τύπος Κωδ.
Χρωμέ 12-244





Μπαταρίες Θερμομικτικές

35mm | βαρέως τύπου | ορειχάλκινη

GREEN



Λουτρού

Τύπος Κωδ.

Χρωμέ 12-200



**Νεροχύτου
Καμπυλωτή**

Τύπος Κωδ.

Χρωμέ 12-206



Νεροχύτου Πάγκου

Τύπος Κωδ.

Χρωμέ 12-201



Νιπτήρος

Τύπος Κωδ.

Χρωμέ 12-202



Νεροχύτου Τοίχου

Τύπος Κωδ.

Χρωμέ 12-203

Λουτρού

Τύπος Κωδ.

Χρωμέ 12-400



Νεροχύτου Πάγκου

Τύπος Κωδ.

Χρωμέ 12-401

**Νεροχύτου
Καμπυλωτή**

Τύπος Κωδ.

Χρωμέ 12-406



Νεροχύτου Τοίχου

Τύπος Κωδ.

Χρωμέ 12-403

Νιπτήρος

Τύπος Κωδ.

Χρωμέ 12-402



Πάγκου Ντουζ

Τύπος Κωδ.

Χρωμέ 12-404





Μπαταρίες Θερμομικτικές

40mm | βαρέως τύπου | ορειχάλκινη

AQUA

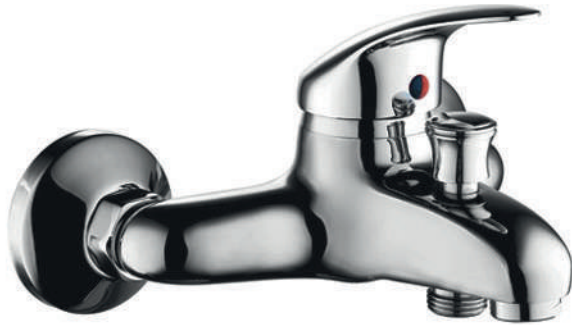

Λουτρού

Τύπος Κωδ.
Χρωμέ 12-380



Νεροχύτου Πάγκου

Τύπος Κωδ.
Χρωμέ 12-381



**Νεροχύτου
Καμπυλωτή**

Τύπος Κωδ.
Χρωμέ 12-386



Νεροχύτου Τοίχου

Τύπος Κωδ.
Χρωμέ 12-383



Νιπτήρος

Τύπος Κωδ.
Χρωμέ 12-382

Μπαταρίες Θερμομικτικές

NOA

40mm | βαρέως τύπου | ορειχάλκινη



Λουτρού

Τύπος Κωδ.

Χρωμέ 12-410



Νιπτήρος

Τύπος Κωδ.

Χρωμέ 12-411



Μπαταρίες Θερμομικτικές

ASCENT 35mm | βαρέως τύπου - MATRIX 40mm | μεσαίου τύπου

ASCENT-MATRIX



Λουτρού Ascent AS123 C/P

Τύπος Κωδ.
Χρωμέ 12-550



Λουτρού MAT 123 C/P

Τύπος Κωδ.
Χρωμέ 12-560



Νιπτήρος Ascent ASC 100/SB-C/P

Τύπος Κωδ.
Χρωμέ 12-551



Νιπτήρος MAT 100/SB-C/P

Τύπος Κωδ.
Χρωμέ 12-561



**Νεροχύτου Πάγκου
Ascent AS 150-C/P**

Τύπος Κωδ.
Χρωμέ 12-552



**Aerator NEOPERL
σιλικονούχο-κατευθυνόμενο**

Τύπος Κωδ.
Χρωμέ 12-556

Ζήτα Μπαταρία Λουτρού

Τύπος Κωδ.
Χρωμέ 12-571

Μηχανισμός KEROLUX

Τύπος Κωδ.
35mm 12-554

Μπαταρίες Θερμομικτικές

CUSPIDE-PENTAGONO

40mm | βαρέως τύπου ΙΤΑΛΙΑΣ



Λουτρού

Τύπος Κωδ.

Χρωμέ 12-600



Ντουζιέρα

Τύπος Κωδ.

Χρωμέ 12-604



Νεροχύτου Πάγου

Τύπος Κωδ.

Χρωμέ 12-601



Νεροχύτου Τοίχου

Τύπος Κωδ.

Χρωμέ 12-603



Νιπτήρος

Τύπος Κωδ.

Χρωμέ 12-602



Μπιντέ

Τύπος Κωδ.

Χρωμέ 12-605



Μπαταρίες Θερμομικτικές

βαρέως τύπου Ιταλίας

SFERA - ARGO - GRAFO



Λουτρού - GRAFO

Τύπος Κωδ.
Χρωμέ 35mm 12-610



Νιπτήρος - GRAFO

Τύπος Κωδ.
Χρωμέ 35mm 12-611



**Νεροχύτου Καμπυλωτή
HEAVY - SFERA**

Τύπος Κωδ.
Χρωμέ 40mm 12-613



Πάγκου Ντουζ - SFERA

Τύπος Κωδ.
Χρωμέ 40mm 12-612



**Νεροχύτου Καμπυλωτή
SFERA**

Τύπος Κωδ.
Χρωμέ 40mm 12-608



**Καμπυλωτή με
περιστρεφόμενο ρουζούνι
ARGO**

Τύπος Κωδ.
Χρωμέ 40mm 12-606



**Πάγκου Καμπυλωτή
6045GC4
OLIVIA 40mm**
Τύπος Κωδ.
Χρωμέ 12-370



**Πάγκου Καμπυλωτή
6045GC4EB
OLIVIA 40mm**
Τύπος Κωδ.
Μαύρο Ματ 12-374



**Πάγκου Καμπυλωτή
6045GC4GF
OLIVIA 40mm**
Τύπος Κωδ.
Γρανίτης Γκρι 12-372



**Πάγκου Καμπυλωτή
6045GC4BN
OLIVIA 40mm**
Τύπος Κωδ.
INOX 12-371



**Πάγκου Καμπυλωτή
6045GC4BF
OLIVIA 40mm**
Τύπος Κωδ.
Γρανίτης Μπεζ 12-373

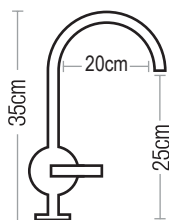

Ρουξούνια - Πόμολα

Τύπος	Κωδ.
INOX ρουξούνι	12-376
Χρωμέ ρουξούνι	12-377
INOX πόμολο	12-378
Χρωμέ πόμολο	12-379



Μπαταρίες Πάγκου Θερμομικτικές

35mm | βαρέως τύπου

MATA



**Πάγκου Καμπυλωτή
6005HG7
MATA 35mm**
Τύπος Κωδ.
Χρωμέ 12-360



**Πάγκου Καμπυλωτή
6005HG7EB
MATA 35mm**
Τύπος Κωδ.
Μαύρο Ματ 12-364



**Πάγκου Καμπυλωτή
6005HG7GF
MATA 35mm**
Τύπος Κωδ.
Γρανίτης Γκρι 12-362



**Πάγκου Καμπυλωτή
6005HG7BN
MATA 35mm**
Τύπος Κωδ.
INOX 12-361

Ρουξούνια - Πόμολα

Τύπος	Κωδ.
INOX ρουξούνι	12-366
Χρωμέ ρουξούνι	12-367
INOX πόμολο	12-368
Χρωμέ πόμολο	12-369



**Πάγκου Καμπυλωτή
6005HG7BF
MATA 35mm**
Τύπος Κωδ.
Γρανίτης Μπεζ 12-363



Πάγκου Καμπυλωτή

Τύπος Κωδ.
Carruccino 12-235



Νεροχύτου Πάγκου

Τύπος Κωδ.
Carruccino 12-237



Πάγκου Καμπυλωτή

Τύπος Κωδ.
Καφέ - Μπεζ 12-236



Νεροχύτου Πάγκου

Τύπος Κωδ.
Καφέ - Μπεζ 12-238



Νεροχύτου Πάγκου

Τύπος Κωδ.
Γρανίτης Μπεζ 12-239



Μπαταρίες Θερμομικτικές

Επαγγελματικές - Σπαστές

ΝΕΡΟΧΥΤΟΥ / ΠΑΓΚΟΥ

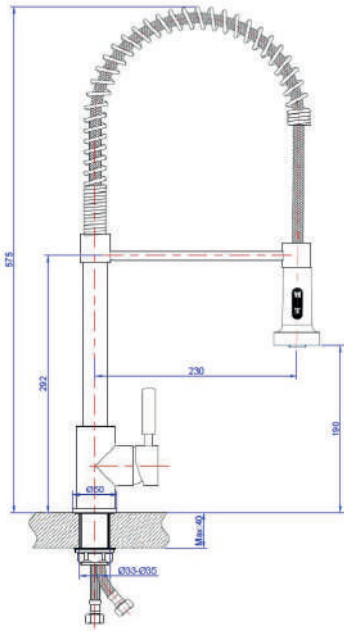

**Νεροχύτου Πάγκου
Επαγγελματική 35mm**

Τύπος Κωδ.
Stainless steel 12-995



Νεροχύτου Πάγκου 35mm ANGEL

Τύπος Κωδ.
Χρωμέ 12-322



Ψυγείου / Μονής Παροχής

Τύπος Κωδ.
Stainless steel 12-994



**Νεροχύτου Καμπυλωτή με
περιστρεφόμενο ρουζουни WIN
35mm**

Τύπος Κωδ.
Stainless steel 12-997



**Νεροχύτου Καμπυλωτή με
περιστρεφόμενο ρουζουни SPIN
40mm**

Τύπος Κωδ.
Χρωμέ 12-509



Λουτρού

Κωδ.

12-040



**Νεροχύτου Τοίχου
άνω - κάτω ροής**

Κωδ.

12-041



**Νεροχύτου-Νιπτήρος
Πίκολο / Ι Οπής**

Κωδ.

12-043



Νιπτήρος Γέφυρα

Κωδ.

12-042



Ψυγείου / Ι Οπής

Κωδ.

12-044



**Κάνουλα
Μονή Περιστροφική
άνω - κάτω ροής**

Κωδ.

12-045



Μπαταρίες

οικονομικού τύπου | μεταλλικά πόμολα

CARLA



Λουτρού

Κωδ.

12-260



**Νεροχύτου Τοίχου
άνω - κάτω ροής**

Κωδ.

12-261



Νιπτήρος Γέφυρα

Κωδ.

12-262



**Νεροχύτου Νιπτήρος
Πίκολο**

Κωδ.

12-263



**Κάνουλα
Μονή Περιστροφική
άνω - κάτω ροής**

Κωδ.

12-264



Ψυγείου

Κωδ.

12-265



Λουτρού

Τύπος Κωδ.
ADIA 12-001



**Νεροχύτου Τοίχου
άνω - κάτω ροής**

Τύπος Κωδ.
ADIA 12-002



Νιπτήρος Γέφυρα

Τύπος Κωδ.
ADIA 12-004



**Μονή Περιστροφική
άνω - κάτω ροής**

Τύπος Κωδ.
ADIA 12-007



**Νεροχύτου Νιπτήρος
Πίκολο / Ι Οπής**

Τύπος Κωδ.
ADIA 12-005



Ψυγείου / Ι Οπής

Τύπος Κωδ.
ADIA 12-006



Μπαταρίες

POLARIS



Λουτρού

Τύπος Κωδ.
POLARIS 12-060



**Νεροχύτου Τοίχου
άνω - κάτω ροής**

Τύπος Κωδ.
POLARIS 12-061



Νιπτήρος Γέφυρα

Τύπος Κωδ.
POLARIS 12-062



**Μονή Περιστροφική
άνω - κάτω ροής**

Τύπος Κωδ.
POLARIS 12-065



**Νεροχύτου Νιπτήρος
Πίκολο / Ι Οπής**

Τύπος Κωδ.
POLARIS 12-063



Ψυγείου / Ι Οπής

Τύπος Κωδ.
POLARIS 12-064

Μπαταρίες - Κάνουλες

Πολωνίας | μεσαίου τύπου | μεταλλικά πόμολα

VARIMEX



Λουτρού

Κωδ.
12-020



**Νεροχύτου Τοίχου
άνω - κάτω ροής**

Κωδ.
12-021



Ρουξούνια

Τύπος Κωδ.
Τοίχου - Πίκολο 12-027

Πόμολα Μπαταριών



Πόμολα FABIO

Κωδ.

12-408



Πόμολα AQUA

Κωδ.

12-388



Πόμολα CLEOPATRA

Κωδ.

12-178



Πόμολα CHRISA

Κωδ.

12-228



Πόμολα EMMA

Κωδ.

12-428



Πόμολα JOANNA

Κωδ.

12-468



**Πόμολα
Χειρουργικής Λαβής**

Κωδ.

12-219



Πόμολα POLARIS

Κωδ.

12-067



Πόμολα AMALIA

Κωδ.

12-047



Πόμολα CARLA

Κωδ.

12-266



Πόμολα VARIMEX

Κωδ.

12-026



Πόμολα ADIA

Κωδ.

12-010



Ρουξούνια Μπαταριών



**Ρουξούνι σπιδράλ-εύκαμπτο
για όλους τους
τύπους μπαταρίας**

Κωδ.

14-400



**Καμπυλωτό ρουξούνι
Μικτικής κουζίνας άνω ροής
Υ160mm | Μ200mm**

Κωδ.

12-212



**Καμπυλωτό ρουξούνι
Μικτικής κουζίνας
Υ290mm | Μ250mm**

Κωδ.

12-210



**Καμπυλωτό ρουξούνι
Μικτικής νιπτήρα
Υ200mm | Μ160mm**

Κωδ.

12-210



**Ρουξούνι τοίχου
μικτικής Μ250mm**

Κωδ.

12-210



**Ρουξούνι Πίκολο
απλής Υ290mm & Υ330mm**

Τύπος Κωδ.

ΑΜΑΛΙΑ - CARLA 12-104

Νιαγάρα 12-095

ADIA 12.011



**Ρουξούνι τοίχου
απλής άνω ροής
Μ200mm & Μ 300mm**

Τύπος Κωδ.

ΑΜΑΛΙΑ - CARLA 12-048

Νιαγάρα 12-068



**Ρουξούνι τοίχου
απλής κάτω ροής
Μ200mm & Μ 300mm**

Τύπος Κωδ.

ΑΜΑΛΙΑ - CARLA 12-048

Νιαγάρα 12-068

Μηχανισμοί Μπαταριών

όλων των τύπων



Μηχανισμός 35mm

Κωδ.

12-205



Μηχανισμός 40mm

Κωδ.

12-225



Μηχανισμός Σίτας 40mm

Κωδ.

12-084



Μηχανισμός Ιταλίας 40mm

Κωδ.

12-607





Μηχανισμοί Μπαταριών

όλων των τύπων

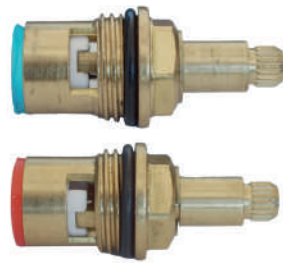

Μηχανισμός μπαταρίας μισόστροφο 1/2"

Κωδ.

12-166



Μηχανισμοί Amalia 1/2" - καπάκια μηχανισμών

Κωδ.

12-046

12-071



Μηχανισμοί Varimex

Κωδ.

12-025



Μηχανισμοί Carla 1/2"

Κωδ.

12-267



Μηχανισμοί 3/8"

Κωδ.

12-257



Μηχανισμοί 5/8"

Κωδ.

12-056

Φιλτράκια-Αντάπτορες Μπαταριών



Male-to-Male

Female-to-Male

Αντάπτορας αλλαγής πάσου ρουξουνιών

Τύπου	Κωδ.
Αρσ. 24x1 x 1/2"	17-1791
Θηλ. 22x1 x 1/2"	17-1792



Φιλτράκια Ρουξουνιών

Τύπου	Κωδ.	Τύπος	Κωδ.
Αρσ. 28x1	12-087	Αρσ. 18x1	12-102
Αρσ. 24x1	12-088	Θηλ. 22x1	12-037
Αρσ. 20x1	12-101	Σπαστό Αρσ. 24x1	12-211
		Σπαστό Θηλ. 22x1	12-216



Αντάπτορας Θερμομικτικός Αρσ. 24x1 x Αρσ. 22x1 10mm

Τύπος	Κωδ.
για μπαταρία μίξεως	17-178



Πλαστικός Αντάπτορας Αρσ. 22x1 x Αρσ. 24x1 (10τεμ.)

Τύπος	Κωδ.
Πλαστικός	18-193



Αντάπτορας Θερμομικτικός Αρσ. 22x1 x Αρσ. 24x1 15mm

Τύπος	Κωδ.
για βρύση ντουζ	17-179



Αντάπτορας REVERSIBLE Αρσ. 24x1 x Θηλ. 22x1

Τύπος	Κωδ.
για φίλτρο Αμερικής	17-018

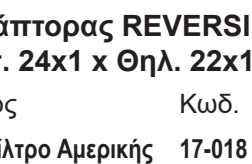

Αντάπτορας Θηλ. 3/4" x Αρσ. 22x1

Τύπος	Κωδ.
για μπαταρία μίξεως	17-146

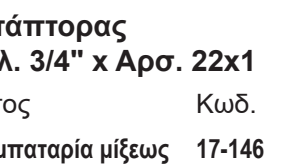

Συστολή Αρσ. 3/4" x Θηλ. 22x1

Τύπος	Κωδ.
Χρωμέ πλυντηρίου	18-021

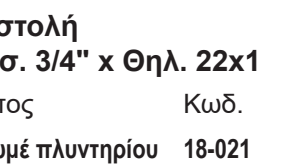



Ροζέτες Κανουλιών

Τύπος	Κωδ.
Χρωμέ 1/2" Grohe-ύψος 4mm Φ63	13-199
Χρωμέ 1/2" Ε.Τ. ίσια φ60	13-034
Χρωμέ 1/2" Ε.Τ. ύψος 5mm φ50	13-123
Χρωμέ 3/4" ύψος 23mm 66mm	13-035
Χρωμέ 3/4" ύψος 26mm 87mm	13-284



Ροζέτες και Έκκεντρα Μπαταριών

Τύπος	Κωδ.
Σετ Έκκεντρα με ροζέτα	14-425
Έκκεντρα Σκέτα	12-039
Έκκεντρα με ροζέτα Μακριά 63mm	14-426



Ροζέτα ABS-Πλαστική Μπαταρίας Πάγκου-Νιπτήρος

Κωδ.
12-016



Νίπελ Χρωμέ Παξιμάδι 3/8"x1/2"

Τύπος	Κωδ.
Αρσενικό	13-031
Θηλυκό	13-031



Δίχαλο Μπαταρίας Λουτρού

Κωδ.
12-110



Στηρίγματα Μπαταριών

Τύπος	Κωδ.
01) Στήριγμα διπλό μπαταρίας	12-034
02) Στήριγμα μονό μπαταρίας	12-034



Παξιμάδια Έδρων 3/4 Έδρες Μπαταριών

Κωδ.
12-124
12-038



Διακόπτης & Μηχανισμός Αλλαγής Ροής Απλής

Κωδ.
12-179



Διακόπτης & Μηχανισμός Αλλαγής Ροής Μικτικής

Κωδ.
12-209



Κάνουλα Χρωμέ 1/2"
με φίλτρο
με μηχανισμό μισόστροφο 11cm
(περιέχει ροζέτα)

Κωδ.

10-126



Κάνουλα Χρωμέ 1/2"
Μακρύλαιμη
με μηχανισμό μισόστροφο 16cm
(περιέχει ροζέτα)

Κωδ.

10-127



Κάνουλα χρωμέ 1/2"
με φίλτρο
μισόστροφη CARLA

Κωδ.

13-091



Κάνουλα Χρωμέ 16cm
Μακρύλαιμη με φίλτρο
Μισοστροφή 1/2
Ροζέτα-Φίλτρο 22x1

Κωδ.

13-092



Κάνουλα Χρωμέ
Πλυντηρίου 1/2" x 3/4"
με ρακόρ

Κωδ.

13-095



Κάνουλα Χρωμέ
Πλυντηρίου 1/2" x 3/4"
με ροζέτα

Κωδ.

13-102



Κάνουλα Χρωμέ
Κοντόλαιμη - Αστέρος

Κωδ.

13-090



Κάνουλες Κοντόλαιμες - VARIMEX

Τύπος Κωδ.

Χρωμέ 12-028



Κάνουλα χρωμέ
Διπλής ενέργειας

Κωδ.

12-076



Κάνουλες Διακοσμητικές

ορειχάλκινες

BRONZE



Κάνουλα N°147 με ρακόρ

Κωδ.

13-140



Κάνουλα N°119 με ρακόρ

Κωδ.

13-141



Κάνουλα N°5250 με ρακόρ

Κωδ.

13-097



Κάνουλες Ορειχάλκινες 1/2" με ρακόρ

Κωδ.

13-087

12-032 (VARIMEX)



**Κάνουλα N°116
Διακοσμητική Μάσκα με στόμιο**

Κωδ.

13-143

Ανταλλακτικά Κανουλών

Τύπος

Κωδ.

Μηχανισμός Κανουλών N° 147

13-127

Μηχανισμός Κανουλών N°119

13-128

Αντάπτορας Ορειχάλκινων 3/8A x 3/4A

13-231



***9011 Ποδοβαλβίδα Μίξεως Μονής Τοίχου-Δαπέδου**

Κωδ.
12-700



9057 Ποδολαβίδα μονής παροχής τοίχου - δαπέδου

Κωδ.
12-712



9010 Ποδοβαλβίδα Μίξεως Διπλή Τοίχου-Δαπέδου + Βαλβ. αντεπ.

Κωδ.
12-701



9016 Περιστρεφόμενο Ρουζούνι Πάγκου 200mm Ποδοβαλβίδας

Κωδ.
12-702



9018 Περιστρεφόμενο Ρουζούνι Νιπτήρος Ποδοβαλβίδας

Κωδ.
12-705



9014 Ρουζούνι Νιπτήρος Ποδοβαλβίδας

Κωδ.
12-704



9013 Επιτοίχιο Ρουζούνι Ποδοβαλβίδας

Κωδ.
12-703

*Λειτουργία: 0,1-3 bar | Σπείρωμα: 1/2" | Λειτουργία: 600.000 ανοιγοκλεισίματα | Εγκατάσταση: τοίχο ή δαπέδο | Απαραίτητη η χρήση φίλτρου πριν την είσοδο της ποδοβαλβίδας, για να ισχύει η εγγύηση | Η θερμοκρασία του νερού ρυθμίζεται ανάλογα με την πίεση που ασκείται στο πεντάλ.



9457 Φλουσόμετρο 3/4"
45"
με χρονοκαθυστέρηση 3-5 sec
Κωδ.
12-710



Φλουσόμετρο Νταλ
Πολωνίας (Dahl) 3/4"
Κωδ.
12-036



9002 Νιπτήρος Πατητή
με χρονοκαθυστέρηση
8-12 sec
Κωδ.
12-706



9003F Πατητή
με χρονοκαθυστέρηση
8-12 sec
Κωδ.
12-707



9053 Πατητή
Ψυγείου κοντή
Κωδ.
12-708



9054 Πατητή
Ψυγείου ψηλή
Κωδ.
12-709

03 ΜΠΑΝΙΟ - ΚΟΥΖΙΝΑ





Κυρ&Ben
Hydrocontrol

ΦΙΛΤΡΑ
ΚΑΝΟΥΛΕΣ
ΣΧΑΡΕΣ
DIAFLEX
INSERTI-PLAST
LAMAPLAST
GOPLAST
SPEK
ESSETI
ΛΑΣΤΙΧΑ
GOLFF

Φίλτρο Αμερικής Κάνουλας

*Περιέχουν ανταλλακτικό φίλτρου - R2

Τύπος	Κωδ.
F3-Όλο χρωμέ	17-059
F2-Διαφανές χρωμέ	17-061
F6CE-Λευκό διαφανές	17-060
F6-Όλο λευκό	17-139



Είδος	Κωδ.
Φίλτρο Ιταλίας Πάγκου (άνω πάγκου) Λευκό *δεν περιέχει ανταλλακτικό φίλτρου (δείτε σελ. 48)	17-063
Ανταλλακτικό Matrix CTO	17-014
Διανομέας με χρωμέ διακόπτη	17-183

Φίλτρο Καθαρισμού Κάνουλας SIROFLEX

*N° 2650

*περιέχει ανταλλακτικό

Κωδ.

18-018



Ανταλλακτικό Ενεργού Άνθρακα SIROFLEX

*N° 2800/4S - Σετ 4 τεμάχια

Κωδ.

18-017





Ανταλλακτικό Φίλτρο Αμερικής
αλλαγή κάθε 3-4 μήνες, αφαιρεί μυρωδιά, φυτοφάρμακα,
τοξικά, σκουπίδια. 92% χλώριο

Τύπος	Κωδ.
R-2	17-062
R-2 /4τμχ	17-064

Ανταλλακτικό Φίλτρο Αμερικής
αλλαγή κάθε 3-4 μήνες, αφαιρεί μυρωδιά, φυτοφάρμακα,
τοξικά, σκουπίδια και επιπλέον μόλυβδο, κάδμιο

Τύπος	Κωδ.
R-5	17-036



501140 Διακόπτης
Φίλτρου Μαύρος Κομπλέ



501160 Διακόπτης Χρωμέ
Φίλτρου Κομπλέ



501240 Μαύρη
Βάση Φίλτρου



501270 Εξωτερικό
Κάλυμμα Φίλτρου Χρωμέ



501345 Εσωτερικός
Κορμός Φίλτρου



501340 Αερατόρ
μαύρο με σίτα



501050 Χρωμέ
Καπάκι Φίλτρου



501060 Λευκό
Καπάκι Φίλτρου



501080 Διάφανο
Καπάκι Φίλτρου



501490 Κλειδάκι για
εύκολη τοποθέτηση



501390
Κουμπώματα Κορμού
(2τμχ) & Φλάντζες (2τμχ)



17-352
Φλάντζα Κορμού
Μαύρη (μεγάλη)



Ρακόρ
Τύπος Κωδ.
Χρωμέ 501350
Λευκό 501360

Φίλτρο Νερού κάτω Πάγκου - Ανταλλακτικά

ΙΤΑΛΙΑΣ



Παροχή: 2000lit/h
Αλλαγή 3-6 μήνες
Πυκνότητα φιλτραρίσματος 5μm
Ύψος: 10"
Θερμοκρασία λειτουργίας από +4°C έως +80°C
Αφαιρεί: αιωρήματα (χώματα, σκουριά, κατακάθια, μικροσωματίδια)
Τα υλικά κατασκευής είναι από μη τοξικά υλικά κατάλληλα για πόσιμο νερό.

Ανταλλακτικό Φίλτρο Πολυπροπυλενίου ATLAS FILTRI CPP-10 SX 5μm

Κωδ.
17-318



Παροχή: 230lit/h
Αλλαγή κάθε 6-12 μήνες
Πυκνότητα φιλτραρίσματος 5μm
Ύψος: 10"
Θερμοκρασία λειτουργίας από +4°C έως +52°C
Αφαιρεί: χλώριο, δυσάρεστη γεύση και οσμή, φυτοφάρμακα, βιομηχανικά κατάλοιπα, οργανικά χημικά, τοξικά σωματίδια και άλλες βλαβερές ουσίες που μολύνουν το νερό
Τα υλικά κατασκευής είναι από μη τοξικά υλικά κατάλληλα για πόσιμο νερό.

Ανταλλακτικό Φίλτρο Συμπαγούς Ενεργού Άνθρακα MATRIKX CTO-5X 5μm

Κωδ.
17-014



Ανταλλακτικό Φίλτρο Συμπαγούς Ενεργού Άνθρακα MATRIKX PB1 0,5μm

Κωδ.
17-015

Παροχή: 170lit/h
Αλλαγή κάθε 2 μήνες
Πυκνότητα φιλτραρίσματος 0,5μm
Ύψος: 10"
Θερμοκρασία λειτουργίας από +4°C έως +52°C
Αφαιρεί: χλώριο, δυσάρεστη γεύση και οσμή, φυτοφάρμακα, βιομηχανικά κατάλοιπα, οργανικά χημικά, μικρόβια, ίνες αμιάντου, βαρέα μέταλλα (μόλυβδος, κάδνιο) σωματίδια, ιζήματα και άλλες βλαβερές ουσίες που μολύνουν το νερό
Τα υλικά κατασκευής είναι από μη τοξικά υλικά κατάλληλα για πόσιμο νερό.



Φίλτρο Νερού Κάτω Πάγκου 1/2

Τύπος	Κωδ.
I (Υ x Μ x Π): 325 x 122 x 107	17-336
II (Υ x Μ x Π): 325 x 228 x 107	17-023
III (Υ x Μ x Π): 325 x 336 x 107	17-011

Db 10"
Αντοχή 8 bar
Θερμοκρασία λειτουργίας από +4°C έως +45°C

Βρυσάκι και Εξαρτήματα Φίλτρο κάτω πάγκου

Τύπος	Κωδ.
για φίλτρο κάτω πάγκου (μόνο βρυσάκι)	17-298
για φίλτρο κάτω πάγκου (μόνο εξαρτήματα)	17-363

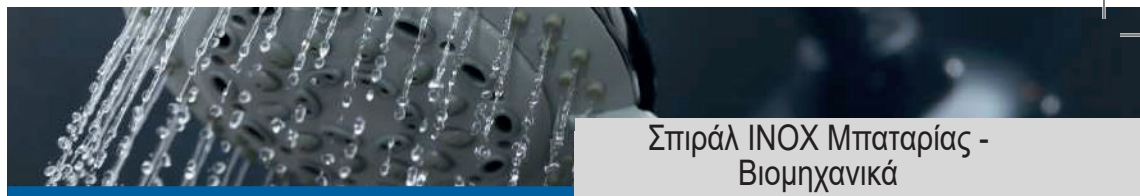

Σπирάλ INOX Μπαταρίας - Βιομηχανικά



Σπирάλ Συνδέσεως για Μπαταρίες μίας ροής Αρσ. 10x1" Θηλ. 1/2"

Τύπος	Κωδ.	INOX Β.Τ. Viospiral	Κωδ.	INOX Τ. Γερμανίας Αρσ. 10X1" - 10cm
0,30m	14-240		-	-
0,40m	14-241		14-310	
0,50m	14-242		14-311	
0,60m	14-247		14-312	
0,80m	14-267		-	-



Σπирάλ Βιομηχανικά Α. Θ. (αντλίες νερού, πιεστικά)

Τύπος	Κωδ.	Viospiral	Κωδ.	Τ. Γερμανίας
50cm-1"	14-042		14-042C	
60cm-1"	14-043		14-043C	
80cm-1"	14-046		14-046C	
100cm-1"	14-047		14-047C	



Σπιράλ Συνδέσεως INOX τύπου Γερμανίας B.T. 8κλωνα

Τύπος	Κωδ.	1/2" Αρσ.-Θηλ. 1/2" B.T.	Κωδ.	1/2" Θηλ.-Θηλ. 1/2" B.T.
0,20m	14-301		14-321	
0,25m	14-302		14-322	
0,30m	14-303		14-323	
0,40m	14-304		14-324	
0,50m	14-305		14-325	
0,60m	14-306		14-326	
0,70m	14-307		14-327	
0,80m	14-308		14-328	
1m	14-309		14-329	

Σπιράλ Συνδέσεως INOX VIOSPIRAL B.T.

Τύπος	Κωδ.	1/2" Αρσ.-Θηλ. 1/2" B.T.	Κωδ.	1/2" Θηλ.-Θηλ. 1/2" B.T.
0,20m	14-026		14-226	
0,25m	14-027		14-227	
0,30m	14-028		14-228	
0,35m	14-029		14-229	
0,40m	14-030		14-230	
0,50m	14-031		14-231	
0,60m	14-032		14-232	
0,70m	14-033		14-233	
0,80m	14-034		14-234	
0,90m	14-035		14-235	
1m	14-036		14-236	
1,20m	14-037		14-237	
1,50m	14-038		14-238	
2m	14-039		14-239	



Σπιράλ Λουτρού BLISTER



Περιστρεφόμενο



Σπιράλ Χρωμίου Β.Τ. Περιστρεφόμενο Αντι-TWIST-καρτέλα 5ΕΤΗ ΕΓΓΥΗΣΗ

Διάσταση Κωδ.
1,5m 14-340

Σπιράλ Χρωμίου Β.Τ. Καρτέλα ΔΑΚΡΥ

Διάσταση Κωδ.
1,5m 14-345
2,0m 14-346



Σπιράλ Χρυσά - Bronze 15 ΕΤΗ ΕΓΓΥΗΣΗΣ

Διάσταση Κωδ.
Χρυσά 350/GS 14-023
1,5m - καρτέλα
Bronze 350/BS 14-017
1,5m - καρτέλα



Σπιράλ Χρωμίου Αυξομειούμενο

Διάσταση Κωδ.
1,5 - 1,75m BLISTER 14-350



Σπιράλ Χρωμίου Β.Τ. Καρτέλα

Διάσταση Κωδ.
10-ΕΤΗ - 1,5m VIOSPIRAL 355/S 14-021
5-ΕΤΗ - 1,5m VIOSPIRAL 370/S 14-143



Σπιράλ Χρωμίου Β.Τ. Καρτέλα 15 ΕΤΗ ΕΓΓΥΗΣΗΣ

Διάσταση Κωδ.
1,5m VIOSPIRAL 350/S 14-022
2,0m VIOSPIRAL 353/S 14-056
1,5m Τ.Γερμανίας 14-332

Σπιράλ Χρωμίου Απλό

Διάσταση	Κωδ.
1,5m	14-330
2,0m	14-333
1,5m 361/S (καρτέλα)	14-142



Σπιράλ Πλαστικά

Διάσταση	Κωδ.
1,5m 395	14-015



Σπιράλ Πάγκου - Ντουζ Χρωμέ 1/2"Χ(15x1) 5ΕΤΗ ΕΓΓΥΗΣΗ

Διάσταση	Κωδ.
Viospiral 1,5m 375/S	14-402
Diaflex 1.5m	14-127



Σπιράλ Πλεκτά

Διάσταση	Κωδ.
1,5m 386	14-016



Λάστιχο Πλυντηρίου Εισαγωγής Ιταλίας πλαστικό παξιμάδι 3/4"χ3/4"

Διάσταση	Κωδ.
1,5m γωνία	14-060
2,0m γωνία	14-061
2,5m γωνία	14-062
3,0m γωνία	14-063



Προέκταση Πλυντηρίου Α-Θ πλαστικό παξιμάδι 3/4"χ3/4"

Διάσταση	Κωδ.
1,5m ίσιο	14-110
2,0m ίσιο	14-111
2,5m ίσιο	14-112
3,0m ίσιο	14-113



Λάστιχο Πλυντηρίου Εξαγωγής Ιταλίας

Διάσταση	Κωδ.
1,5m	14-065
2,0m	14-066
2,5m	14-067
3,0m	14-068



Εξαγωγή Πλυντηρίου Αυξομειούμενο

Διάσταση	Κωδ.
80cm - 280cm	14-156



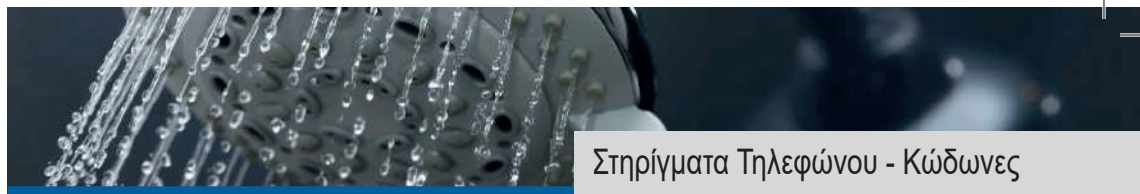

Στήριγμα Τηλεφώνου Σταθερό

Τύπος	Κωδ.
Ίσιο	12-157
Γωνιακό	12-079



Στήριγμα Τηλεφώνου Απλό

Κωδ.
13-032



Στήριγμα Τηλεφώνου SILVIA

Τύπος	Κωδ.
Ε.Τ. Πλαστικό	12-156
Β.Τ. Μεταλλικό	14-295



Κώδωνας Πλαστικός

Κωδ.
16-114



Κώδωνας Μεταλλικός

Κωδ.
13-033



Διακοπτάκι Ρομπότ Απλό

Κωδ.
15-033



Στήριγμα Καζανακίων

Κωδ.
15-039



Στήριγμα Λεκάνης

Κωδ.
16-025



Στήριγμα Νιπτήρος

Κωδ.	Τύπος
16-031	14mm
16-0312	12mm



Στήριγμα Θερμοσιφώνων

Κωδ.
ΑΘ-002



**Ρυθμιζόμενο 3-θέσεων ELENA
με την ανάλογη ροή**

Τύπος - Blister Κωδ.

Χρωμέ 14-297



**Ρυθμιζόμενο 3-θέσεων SEDA
με την ανάλογη ροή**

Τύπος - Blister Κωδ.

Χρωμέ 14-288



**Ρυθμιζόμενο 3-θέσεων INKA
με την ανάλογη ροή**

Τύπος - Blister Κωδ.

Χρωμέ 14-289



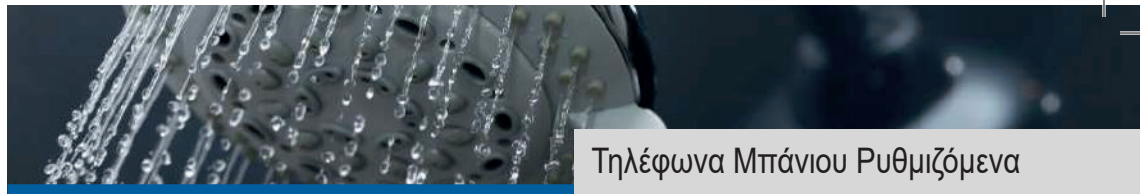

**Τηλέφωνο 3-θέσεων COSMOS
με την ανάλογη ροή**

Τύπος - Blister Κωδ.
Χρωμέ 14-290



**Τηλέφωνο 3-θέσεων GLORIA
με την ανάλογη ροή**

Τύπος - Blister Κωδ.
Χρωμέ 14-291



**Ρυθμιζόμενο 4-θέσεων MERCEDES
με την ανάλογη ροή**

Τύπος - Blister Κωδ.
Χρωμέ 14-294





Τηλέφωνο Χρωμέ 5-θέσεων με διακόπτη STOP - ELIO

Τύπος - Blister Κωδ.
Χρωμέ 14-399



Τηλέφωνο ANGEL με μία ροή

Τύπος Κωδ.
Χρωμέ 14-293



Τηλέφωνο Αυτοκαθαριζόμενο TOP

Τύπος Κωδ.
Λευκό 14-048
Χρωμέ 14-049



Τηλέφωνο Αυτοκαθαριζόμενο PUNTO

Τύπος Κωδ.
Λευκό 14-053
Χρωμέ 14-052



Τηλέφωνα Χρωμέ με μία ροή

Τύπος Κωδ.
SIMIT στρόγγυλο 14-300
PRISMA τετράγωνο 14-299



Τηλέφωνο Πάγκου-Ντουζ 2-θέσεων

Τύπος Κωδ.
Χρωμέ 12-172
Λευκό 12-171
Καφέ σκούρο 12-171
Μπεζ - Καφέ 12-171
Cappuccino 12-171





Σετ Σπιράλ Μπάνιου

ΕΙΣΑΓΩΓΗΣ



3



Σετ Σπιράλ με τηλέφωνο και στήριγμα

Blister	Κωδ.
1) MERCEDES	14-360
2) HOPE	14-361
3) LUX	14-362



1



2



Σετ Ντουζ - Υγιεινής Χρωμέ με σπιράλ και στήριγμα

Τύπος	Κωδ.
Σετ	14-280
Τηλέφωνο	14-602



**Στήλη LUX Κομπλέ
INOX 90x36, 5x44**

Τύπος Κωδ. Τιμή
Χρωμέ 14-997 65,00€

Σπιράλ σύνδεσης με μπαταρία 60cm

Κωδ.
14-992

Χρωμέ σταθερή στήλη 201
Stainless steel, κώδωνες ντουζ 20 x 20cm , τηλέφωνο ABS, ρυθμιζόμενη
θέση τηλεφώνου, σπιράλ ντουζ 150cm, 60cm σπιράλ σύνδεσης με μπαταρία

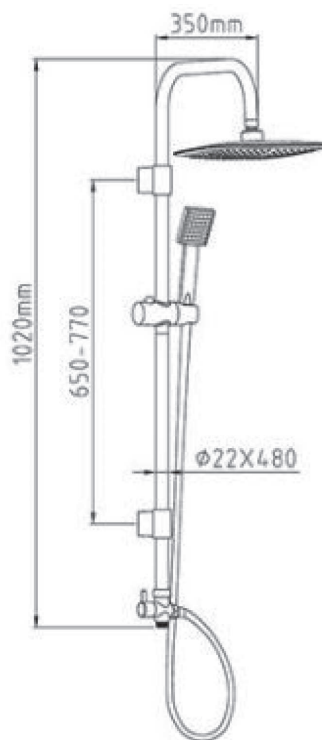

Διανομέας στήλης ορειχάλκινος 1/2" x 1/2" x 3/4"

Κωδ.
14-991



Διακόπτης διπλός μπιντέ ορειχάλκινος 1/2"

Κωδ.
14-419



25cm στρόγγυλος SS κώδωνας με ορειχάλκινη βάση



25 x 25cm τετράγωνος SS κώδωνας με ορειχάλκινη βάση



Στήλες Ντουζιέρας

ΕΙΣΑΓΩΓΗΣ



Στήλη Απλή Χρωμέ - MILAN
με σαπυνοθήκη και
συρόμενο στήριγμα
70cm x φ22, τηλέφωνο και σπιράλ

Κωδ.

14-995



**Βέργα Ντουζιέρας
με Κώδωνα**

Τύπος Κωδ.

3/4" 120cm 14-081



**Στήλη Απλή Χρωμέ
με σαπυνοθήκη και
συρόμενο στήριγμα
70cm x φ22**

Τύπος Κωδ.

Χρωμέ-Μονόβεργα 14-994



**Καθρέπτης Μπάνιου IRIS
με φωτισμό
(63x43x9,5cm)**

Τύπος	Κωδ.
Λευκό	16-221



Χαρτοδοχείο IRIS Πλαστικό 7lt

Τύπος	Κωδ.
Λευκό	16-235



Πιγκάλ IRIS Πλαστικό

Τύπος	Κωδ.
Λευκό	16-236



Γωνία Πλαστική 4-Θέσεων

Ύψος	Κωδ.
Λευκό 250cm MAX	16-250

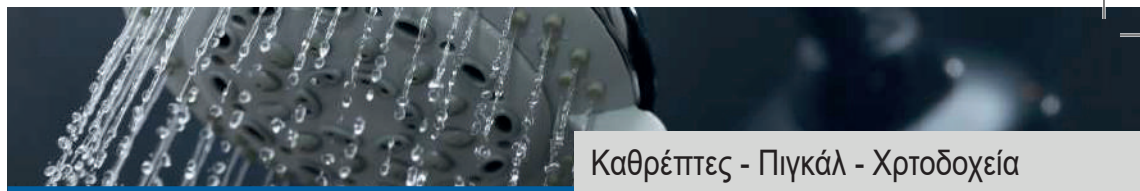

Καθρέπτης Μπάνιου Ν°2050
πόρτες που ασφαλίζουν μαγνητικά
με φωτισμό και απλή μπρίζα
(63x20x55,5cm)

Τύπος Κωδ.
 Λευκό 16-056



Καθρέπτης Μπάνιου ΗΛΕΚΤΡΑ
Ν°4001 με φωτισμό
(59x11x36cm)

Τύπος Κωδ.
 Λευκό 16-044



Καθρέπτης Μπάνιου KORINA
Ν°3001 με φωτισμό
(56x11,5x36cm)

Τύπος Κωδ.
 Λευκό 16-055



SILKEN Σετ
Χαρτοδοχείο και Πιγκάλ

Κωδ.
 16-167



Χαρτοδοχείο-Πιγκάλ ΒΕΤΑ

Τύπος Κωδ.
 Χαρτοδοχείο 16-138
 Πιγκάλ 16-048



Κάλυμμα Λεκάνης Οικονομικού Τύπου

Τύπος	Κωδ.
Λευκό	16-210
Εξωτερικά: 433mm x 370mm	
Εσωτερικά: 280mm x 235mm	
Στηρίγματα: 190mm	
Στήριγμα Κάλυμμα Λεκάνης	16-261



Κάλυμμα Λεκάνης Μαλακό ANATOLIA

Τύπος	Κωδ.
Λευκό	16-251
Εξωτερικά: 420mm x 365mm	
Εσωτερικά: 280mm x 232mm	
Στηρίγματα: 190mm x 160mm	
Στήριγμα Κάλυμμα Λεκάνης	16-260



Κάλυμμα Λεκάνης Σκληρό GALA ANTIBACTERIAL

Τύπος	Κωδ.
Λευκό	16-252
Εξωτερικά: 452mm x 347mm	
Εσωτερικά: 282mm x 225mm	
Στηρίγματα: 160mm	
Στήριγμα Κάλυμμα Λεκάνης	16-267



Κάλυμμα Λεκάνης SOFT CLOSE - SEDA

Τύπος	Κωδ.
Λευκό	16-253
Εξωτερικά: 443mm x 370mm	
Εσωτερικά: 280mm x 235mm	
Στηρίγματα: 190mm	
Σύστημα SOFT CLOSE	16-258
Στήριγμα Κάλυμμα Λεκάνης	16-267

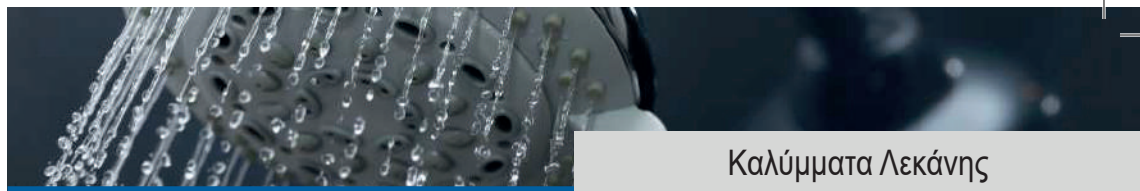

**Στήριγμα Κάλυμμα
Αυξομειούμενο
για όλους τους τύπους**

Κωδ.

16-262



**Στήριγμα Κάλυμμα Λεκάνης
N°3 LAMAPLAST**

Κωδ.

16-137

Κάλυμμα Λεκάνης Σκληρό N°3

Τύπος

Κωδ.

Λευκό-Μπεζ

16-047

Εξωτερικά: 360mm x 435mm

Εσωτερικά: 220mm x 280mm

Στηρίγματα: 135mm x 175mm



Κάλυμμα Λεκάνης Μαλακό 2B

Τύπος

Κωδ.

Λευκό

16-046

Εξωτερικά: 370mm x 460mm

Εσωτερικά: 225mm x 285mm

Στηρίγματα: 135mm x 175mm

Στήριγμα Κάλυμμα Λεκάνης 16-027



Κάλυμμα Λεκάνης N°5

Τύπος

Κωδ.

Λευκό

16-190

Εξωτερικά: 410mm x 335mm

Εσωτερικά: 270mm x 210mm

Στηρίγματα: 240mm x 160mm

Στήριγμα Κάλυμμα Λεκάνης 16-191



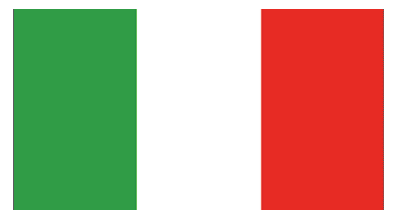

Καζανάκι CAPRI B.T.
υψηλής πίεσης και επικαθήμενο
τοίχωμα φελιζόλ, ελεγχόμενη ροή
για οικονομία νερού, αθόρυβο

Κωδ.

16-204

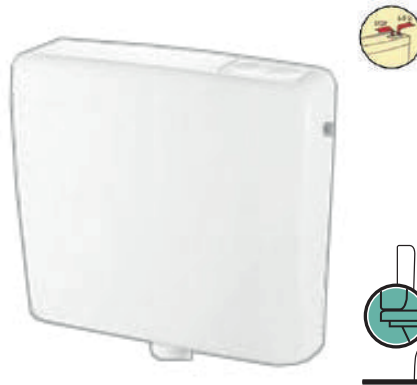

Καζανάκι ELBA
ελεγχόμενη ροή
για οικονομία νερού

Κωδ.

16-200



Καζανάκι GAIA (LUIZA)
ελεγχόμενη ροή
για οικονομία νερού

Κωδ.

16-202



Καζανάκι Γωνιακό ANGOLO
ελεγχόμενη ροή
για οικονομία νερού

Κωδ.

16-203



Καζανάκι NIAGARA FULL

Κωδ.

16-205

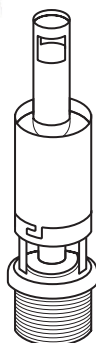

Μηχανισμός ELBA 2"

Κωδ.

16-214



Φλότερ ELBA

Κωδ.

16-215



Φλάτζα ELBA

Κωδ.

16-216

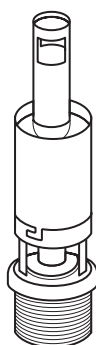

Μηχανισμός NIAGARA 1^{1/4}"

Κωδ.

16-217



Άγγιστρο για Καζανάκι

Κωδ.

16-238



Λαβή για Καζανάκι

Κωδ.

16-170

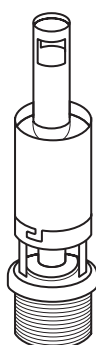

Μηχανισμός CAPRI 2"

Κωδ.

16-239



Σετ Επικαθήμενου CAPRI

Κωδ.

16-234



**Βαλιτσάκι 8τεμ.
Αξεσουάρ Μπάνιου**

Κωδ.

16-050



**Καζανάκι KARIBA EKO
(390 x 135 x 440)**

Τύπος Κωδ.
Λευκό 16-273



**Καζανάκι KARIBA 2008
(405 x 142 x 440)**

Τύπος Κωδ.
Λευκό 16-222
Λάστιχο Πατούρας 16-224
I Καπάκι 16-192
II Καπάκι 16-226



**Καζανάκι OMNIPLAST
χαμηλής πίεσης αθόρυβης
λειτουργίας με επένδυση
φελιζόλ και μηχανισμό αέρος**

Τύπος Κωδ.
Λευκό 16-241
Σετ Επικαθήμενου 16-244



**Καζανάκι PALOMA 10lt
(405 x 145 x 395)**

Τύπος Κωδ.
Λευκό 16-042
Μπεζ 16-070



Καζανάκι Στρόγγυλο Μεταλλικό

Κωδ.
16-299



Καζανάκι Στρόγγυλο Πλαστικό

Κωδ.
16-208



**Ρακόρ Συνδέσεως
Πλαστικά Μονοκόμματα**

Τύπος	Κωδ.
1/2"	17-025
5/8"	17-026
3/4"	17-027
1"	17-028



**Κατεβασιές Σύνδεσμοι
Λεκάνης για Καζανάκι
με παξιμάδι και φλάντζα**

Κωδ.
16-021
16-052 (Κωνικό 2")



Νίπελ Πλαστικά 3/4"

Κωδ.
15-034



Αποφρακτήρες Μεγάλοι

Κωδ.
17-140



Χαρτοθήκη ΑΡΜΟΝΙΑ

Κωδ.
16-143



Άξονες Χαρτοστάτες

Κωδ.
15-032



**Μηχανισμός Αέρος
SPEK N°1-Χρωμέ**

Κωδ.
15-900

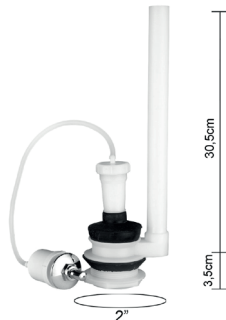

**Μηχανισμός Αέρος
NEMO N°1-Χρωμέ**

Κωδ.
15-902



**Μηχανισμός Αέρος SPEK
N°7E-Χρωμέ**

Κωδ.
15-903



**Ανταλλακτικός Μηχανισμός N°1
με τρελό παξιμάδι Φ83,5 x 1,5**

Κωδ.
15-926



**Ανταλλακτικός Μηχανισμός N°7E
Κουμπωτός Φ83,5 x 1,5**

Κωδ.
15-936



**Μηχανισμός Αέρος
DUO SPEK 2/7**

Κωδ.
15-910



Μπουτόν N°1

Κωδ.
15-911



Μπουτόν N°2-Πλακέ

Κωδ.
15-912



Μπουτόν N°7E-Χωνευτό

Κωδ.
15-904



Μπουτόν DUO 2/7 B.T.

Κωδ.
15-914

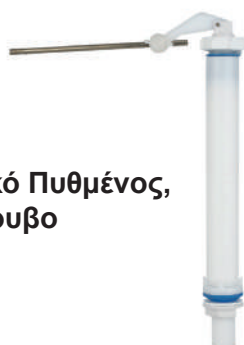

**Φλότερ Πλαστικό Πυθμένος,
Όρθιο 1/2" αθόρυβο**

Κωδ.
15-905



**Φλότερ Πλαϊνής & Πυθμένος
παροχή νερού 1/2"**

Κωδ.
15-913



Μηχανισμός για Καζανάκι PALOMA

Κωδ.

16-148



Μηχανισμός Αέρος - Πλήρης

Κωδ.

15-030



Μηχανισμός για Στρόγγυλο Καζανάκι

Κωδ.

16-213



Μπουτόν για στρόγγυλο καζανάκι

Τύπος

Κωδ.

Λευκό

15-043



Μπουτόν Π/Τ

Τύπος Κωδ.

Χρωμέ 15-031



Μπουτόν Χωνευτό

Κωδ.

15-037



Μπουτόν Πλακέ Εγχώριο

Κωδ.

15-800



Κορμός Φούσκας Κομπλέ

Κωδ.

15-980

Φλοτέρ Αυξομειούμενα Βαρέως
Τύπου Πλαστική Έξοδος

ΕΙΣΑΓΩΓΗΣ



Κάθετη Πλαστική Έξοδος 1/2"

Κωδ.

15-990



Πλάγια Πλαστική Έξοδος 1/2"

Κωδ.

15-995



**Πλαστική Έξοδος 3/8" με
αντάπτορα αλλαγής θέσης
(πλάγιο και κάθετο)**

Κωδ.

15-998



**Πλαστική Έξοδος 1/2" με
αντάπτορα αλλαγής θέσης
(πλάγιο και κάθετο)**

Κωδ.

15-993

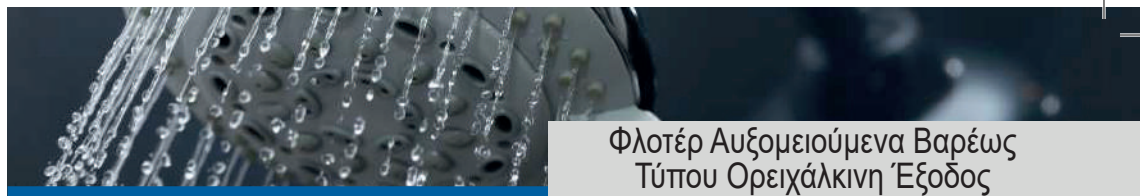

Φλοτέρ Αυξομειούμενα Βαρέως
Τύπου Ορειχάλκινη Έξοδος

ΕΙΣΑΓΩΓΗΣ



Πλάγια Ορειχάλκινη Έξοδος 1/2"

Κωδ.

15-996



Κάθετη Ορειχάλκινη Έξοδος 1/2"

Κωδ.

15-991



Ορειχάλκινη Έξοδος 1/2"
με αντάπτορα αλλαγής θέσης
(πλάγιο και κάθετο)

Κωδ.

15-994



Ορειχάλκινη Έξοδος 3/8"
με αντάπτορα αλλαγής θέσης
(πλάγιο και κάθετο)

Κωδ.

15-999



Ορειχάλκινα ESSETI Ιταλίας

Τύπος	3/4"	1"	1 1/4"	1 1/2"	2"	2 1/2"	3"	4"
Κωδ.	15-010	15-011	15-012	15-013	15-014	15-015	15-016	15-029



INOX 1/2"

Κωδ.
15-019



Ορειχάλκινο Ιταλίας 1/2" - ESSETI

Κωδ.
15-001



Πυθμένος Ρυθμιζόμενο

Τύπος	Κωδ.
3/8"	15-017
1/2"	15-008



Κοντό Πλαστικό

Τύπος	Κωδ.
1/2"	15-005



Πυθμένος Ρυθμιζόμενο Μεταλλοπλαστικό

Τύπος	Κωδ.
3/8"	15-042
1/2"	15-009



Πυθμένος Ρυθμιζόμενο Κοντό Μεταλλοπλαστικό 1/2"

Κωδ.
15-002



Φούσκες Πλαστικές Φλοτέρ

Τύπος	Ø90	Ø120	Ø150	Ø180	Ø180	Ø180	Ø220	Ø300	Ø300
	1/2"	3/4"	1"	1 1/4"	1 1/2"	2"	2 1/2"	3"	4"
Κωδ.	15-020	15-021	15-022	15-023	15-024	15-025	15-026	15-027	15-036

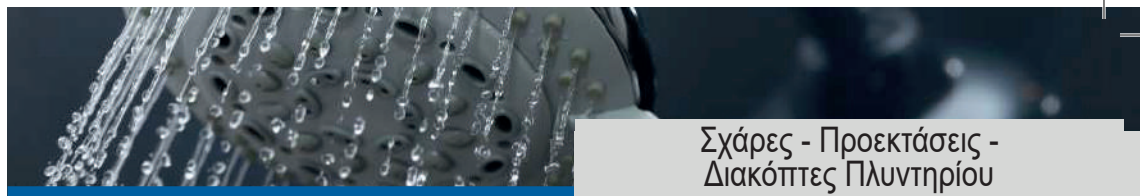

Σχάρες Δαπέδου Χρωμέ

Διάσταση	Κωδ.
Ø60	13-072
Ø80	13-073
Ø100	13-074
Ø120	13-075
12 x 12	13-076
12 x 12 Ορειχάλκινη Β.Τ.	13-082
15 x 15	13-077



Σχάρες INOX Β.Τ.

Περιστρέφοντάς την κλείνει, για αποφυγή ανόδου αφρών & οσμών

Διάσταση	Κωδ.
10 x 10	13-333
12 x 12	13-112
Ø100	13-113
Ø120	13-108



Προεκτάσεις DIN βαρέως τύπου 1/2" Χρωμέ

Διάσταση	Κωδ.
L10	13-042
L15	13-049
L20	13-043
L25	13-047
L30	13-044
L40	13-045
L50	13-046
L60	13-500
L80	13-501
L100	13-502



Προεκτάσεις DIN βαρέως τύπου 3/4" χρωμέ

Διάσταση	Κωδ.
L20 BT 3/4" Κοντές	13-041
L40 BT 3/4" Μακριές	13-040

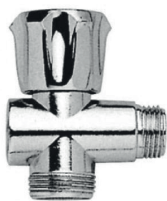

Σταυροί Πλυντηρίου 1/2"

Τύπος	Κωδ.
№1512	13-120



Σταυροί Πλυντηρίου με Προέκταση 3/4"





Τύπος	Κωδ.
№1519	13-121



Προεκτάσεις εξάγωνες 1/2" Χρωμέ

Τύπος	Κωδ.
Β.Τ.	13-036



	Τύπος	Κωδ.
	20cm	14-850
	30cm	14-8501
	40cm	14-851
	50cm	14-852
	60cm	14-853

- Σώμα πάτωμα: ABS
- Σχάρα: AISI304
- Με πατούρα για καλύτερη εφαρμογή πλακιδίων
- Έξοδος Φ50 / Πλάτος 36mm
- 32 lit/sec
- από -30°C έως +75°C

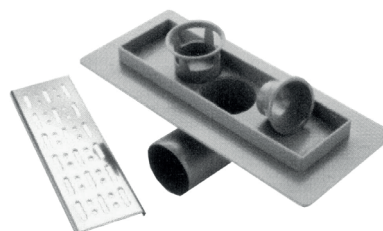

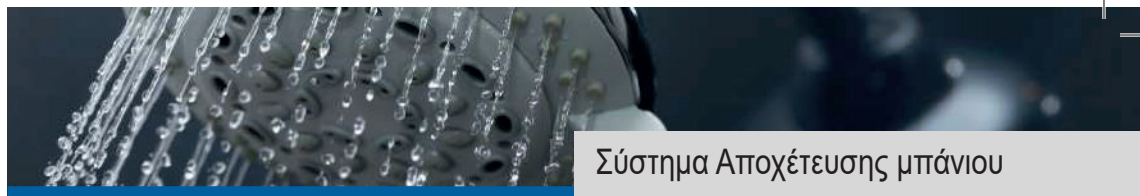

Σιφώνι Δαπέδου Γίγας 4x40x50

οβάλ χωρίς υπερχειλίση, με μπάλα,
εμποδίζει την έξοδο σαπουνάδας - MRF

Κωδ.

16-098



Σιφώνι Δαπέδου Φ50 - 4xΦ40

με ελαστικό δακτύλιο κολλητό με ρακόρ

Κωδ.

16-099



Σωλήνας

Διάσταση	Ρολλό	Κωδ.
40 x 32	20m	20-183
57 x 50	10m	20-180

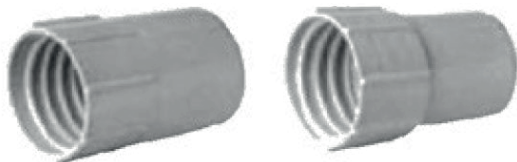

Πλαστικός Αντάπτορας

Διάσταση	Κωδ.
Ø40 x 40 Αρσ.	20-184
Ø40 x 45 Θηλ.	20-177
Ø57 x 50 Σιφωνιού	20-181
Ø57 x 63 Κεντρικής	20-182
Ø57 x 43 (Αρσ. Έξοδος Ø50)	20-1811



Γωνία Ειδικών Εφαρμογών

Διάσταση	Κωδ.
Γωνία Νιπτήρα Ø32 x 44 με λάστιχο	20-185
Γωνία Νεροχύτη Ø40 x 44 με λάστιχο	20-1777
Γωνία Μπανιέρας Ø32 x 1 ^{1/2} " με ρακόρ	20-186
Γωνία Μπανιέρας Ø32 x 1 ^{1/4} " με ρακόρ	20-187



**Σιφώνι Δαπέδου Στρογγυλό
Γίγας 4x40x50 - ΔΕΛΤΑ**

Τύπος	Κωδ.
INOX σχάρα	16-096
Πλαστική σχάρα	16-102



Σιφώνι Δαπέδου

Τύπος	Κωδ.
Απλό	16-022



**Καλαθάκι και Σχάρα
για Σιφώνια Δαπέδου**

Τύπος	Κωδ.
Σετ	16-101
Καλαθάκι Lamaplast	16-147
Σχαράκι Lamaplast	16-144



**Σιφώνι Μπαλκονιού
32x40 με κόφτρα -
στρογγύλο**

Κωδ.
20-189



**Σιφώνι Μπαλκονιού
Ταράτσας 10x10 Φ32**

Τύπος	Κωδ.
Λευκό	16-034
Lamaplast	16-0344

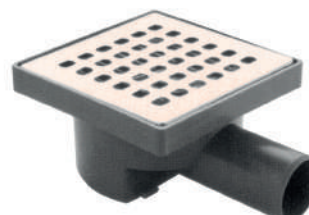

**Σιφώνι Μπαλκονιού
Ταράτσας / INOX
Σχάρα 10x10**

Τύπος	Κωδ.
Ø50	16-039
Ø32	16-0399

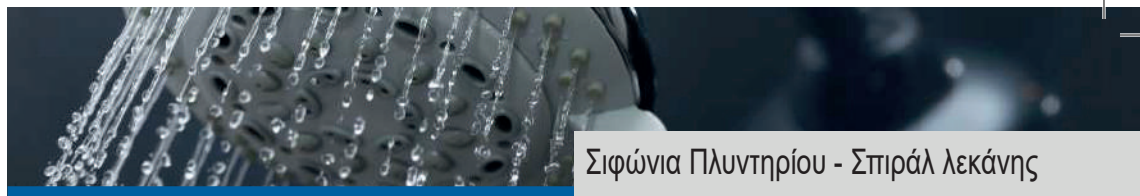

**Σιφώνι Πλυντηρίου
40/50mm - GO 1205 INOX**

Κωδ.
16-128



Λάστιχα Λεκάνης Σταθερή Γωνία

Τύπος	Κωδ.
θ100 / 55cm	17-189



**Σπирάλ Σύνδεσης Λεκάνης
Μακρύ "GO MAGIC LUX"**

Τύπος	Κωδ.
θ90-100-110 (28-62cm)	17-192



**Σπирάλ Σύνδεσης Λεκάνης
Κοντό "GO ECO"**

Τύπος	Κωδ.
θ90-100-110 (23-53cm)	17-193



Λάστιχα Λεκάνης

Τύπος	Κωδ.
Ίσια θ100	17-184
Έκκεντρα θ100	17-184



**Σιφώνια Νεροχύτου
Μονά 32/40**

Τύπος	Κωδ.
SP1-P	16-001
L393 (ανοξείδωτο)	16-002



**Σιφώνια Νεροχύτου
Διπλά 32/40**

Τύπος	Κωδ.
1026-P	16-003



**Σιφώνια Νεροχύτου
Μονά με παροχή 32/40**

Τύπος	Κωδ.
3FA-P	16-004



**Σιφώνια Νεροχύτου
Μονά Αβάλβιδα 32/40**

Τύπος	Κωδ.
A1-PK	16-033
L412 (με παροχή)	16-154



**Σιφώνια Νεροχύτου
Διπλά Αβάλβιδα 32/40**

Τύπος	Κωδ.
A2-PK	16-032



**Σιφώνια Νεροχύτου
Διπλά 32/40 με παροχή**

Τύπος	Κωδ.
4FA-P	16-005



**Σιφώνια Νεροχύτου Σωληνωτά
Μονά Αβάλβιδα 32/40 με παροχή**

Τύπος	Κωδ.
N°14	16-006



**Σιφώνια Νεροχύτου Σωληνωτά
Μονά 32/40 με παροχή**

Τύπος	Κωδ.
34-A	16-008



**Σιφώνια Νεροχύτου Σωληνωτά
Διπλά 32/40 με παροχή**

Τύπος	Κωδ.
44-A	16-009

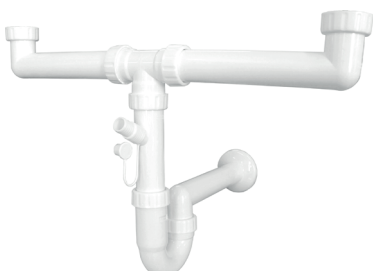

**Σιφώνια Νεροχύτου Σωληνωτά
Διπλά Αβάλβιδα 32/40 με παροχή**

Τύπος	Κωδ.
N°24	16-007



**Σιφώνι Εύκαμπτο
Διπλό Νεροχύτου**

Τύπος	Κωδ.
Νεροχύτου 1 ^{1/2} " x Ø40-50	16-095



**Σιφώνια Νεροχύτου Σωληνωτά
Τριπλά Αβάλβιδα με παροχή**

Τύπος	Κωδ.
422	16-165

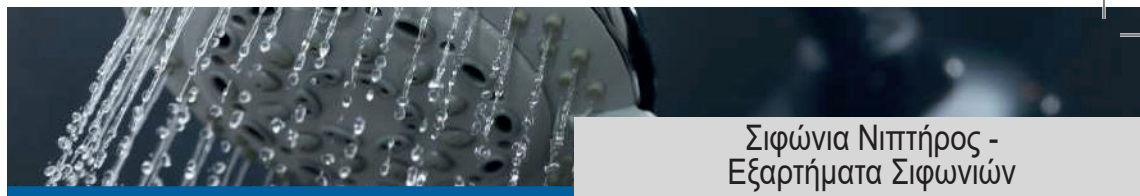

**Σιφώνια Νιπτήρος
Ανοξείδωτο Σωληνωτό 1^{1/4}"**

Κωδ.
16-016



**Σιφώνια Νιπτήρος με
Ορειχάλκινο Ποτήρι 1^{1/4}"**

Κωδ.
16-017

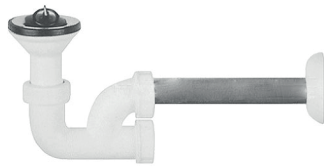

**Σιφώνια Νιπτήρος Κολωνάτα
Μεταλλική Έξοδος**

Τύπος Κωδ.
LSK-1 16-013



Σιφώνια Νιπτήρος

Τύπος Κωδ.
SN-1P (με βαλβίδα) 16-142
SN-1A (χωρίς βαλβίδα) 16-011



**Κεντρικός V
2-Παροχές**

Κωδ.
16-152



**Εξαγωγή
Πλυντηρίου Κεντρική**

Κωδ.
16-185



**Προέκταση
Λαιμός Σιφωνιού**

Διάσταση Κωδ.
Νιπτήρος 1^{1/4}" 16-058
Νεροχύτου 1^{1/2}" 16-054



**Προέκταση Παροχής
Πλυντηρίου 1^{1/2}"**

Κωδ.
17-198



**Εξαγωγή
Πλυντηρίου για
σιφώνι Φ32mm**

Κωδ.
17-195



**Φλάντζα Σιλικόνης
Σιφωνιού**

Διάσταση Κωδ.
1^{1/4}" 17-390
1^{1/2}" 17-391



**Φλάντζα Πιατάκι
Βαλβίδος**

Διάσταση Κωδ.
1^{1/4}" 17-099
1^{1/2}" 17-098



Κωνικά Σιφωνιών

Διάσταση Κωδ.
1^{1/4}" 16-053
1^{1/2}" 16-051



Σιφώνια Σπιράλ Ιταλίας GOFLEX με μεταλλικό παξιμάδι

Τύπος	Κωδ.
Νιπτήρος 1 ^{1/4} " x Ø32	17-180
Νεροχύτου 1 ^{1/2} " x Ø40	17-181



Σιφώνια Σπιράλ Ιταλίας SUPER STARFLESS χρωμέ με πλαστικό παξιμάδι και ροζέτα

Τύπος	Κωδ.
Νιπτήρος 1 ^{1/4} " x Ø32 Χρωμέ	17-185
Νεροχύτου 1 ^{1/2} " x Ø40 Χρωμέ	17-186



Σιφώνια Σπιράλ Χάλκινα Χρωμέ 50cm με μεταλλικό παξιμάδι

Τύπος	Κωδ.
Νιπτήρος 1 ^{1/4} " x 32mm	17-190



Σιφώνια Σπιράλ Νιπτήρος με ενσωματωμένη βαλβίδα και παροχή πλυντηρίου

Τύπος	Κωδ.
Νιπτήρος 1 ^{1/4} " x Ø32 Λευκό	16-067



Σιφώνια σπιράλ 1^{1/4}" x 32/40mm Εξοικονόμησης χώρου γωνία πλαστικό παξιμάδι

Κωδ.
17-197



Σιφώνια σπιράλ 1^{1/4}" x 32mm μεταλλικό παξιμάδι με θηλυκό ρακόρ σύσφιξης

Κωδ.
17-187

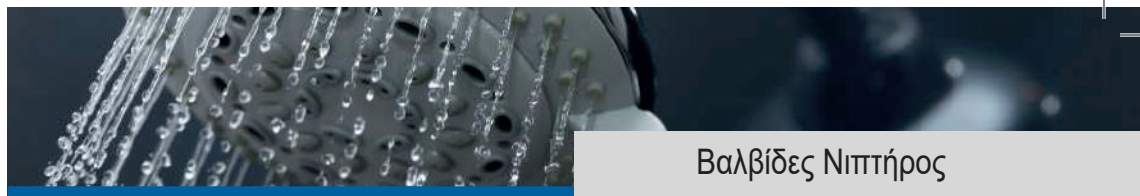

Αυτόματες Βαλβίδες Νιπτήρος 1^{1/4}"

Τύπος	Κωδ.
1. Μεταλλικές	16-090
2. Πλαστικές	16-089
3. POP UP με υπερχείλιση χρωμέ	16-091
BRASS 3.1. POP UP με υπερχείλιση χρωμέ	16-0911
4. POP UP χωρίς υπερχείλιση χρωμέ	16-093
BRASS 4.1. POP UP χωρίς υπερχείλιση χρωμέ	16-0933
5. POP UP πλαστικά	16-097
6. Τάπα Αυτόματης Βαλβίδας Φ38	16-087



3



4



5



6

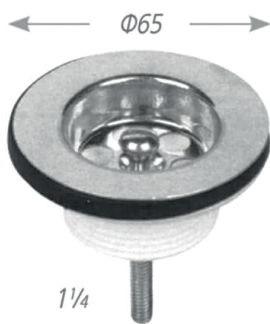

**Βαλβίδα Νιπτήρος
Πλαστική 1^{1/4}"**

Κωδ.
16-999



**Βαλβίδα Νιπτήρος
Ορειχάλκινη 1^{1/4}" - ΙΤΑΛΙΑΣ**

Κωδ.
16-020



**Τάπα Διακοσμητική
Χρωμέ Φ50**

Κωδ.
16-026



**Βαλβίδα Νεροχύτου - ΙΤΑΛΙΑΣ
Ø100 1^{1/2}"**

Τύπος	Κωδ.
Χρωμέ	16-045
Λευκή-Μπεζ-Καφέ	16-035
Πώμα χρωμέ καρφί	16-081
Πώμα χρωμέ λάστιχο	16-133
Πώμα χρωματιστό	16-139



**Βαλβίδα Νεροχύτου - ΙΤΑΛΙΑΣ
με υπερχειλίση Ø100 1^{1/2}"**

Τύπος	Κωδ.
Βαλβίδα	16-037
Πώμα Φ90 Click-Clack	16-286
Πώμα Φ90 Λάστιχο	16-285

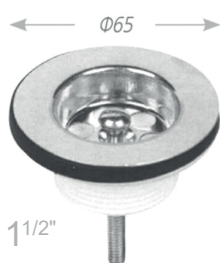

**Βαλβίδα Νεροχύτου
Πλαστική 1^{1/2}"**

Κωδ.
16-015

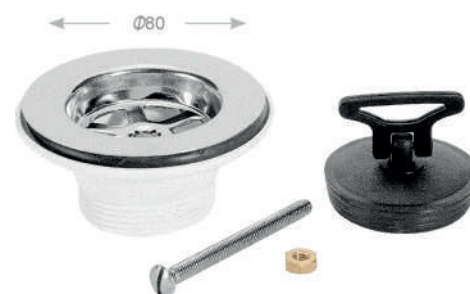

**Βαλβίδα Νεροχύτου Πλαστική
1^{1/2}" x Ø80 - ΙΤΑΛΙΑΣ**

Κωδ.
16-998



**Βαλβίδα Νεροχύτου
Πλαστική 7cm ύψος - ΙΤΑΛΙΑΣ**

Κωδ.
16-113



Πώμα Λαστιχένιο με κρίκο

Τύπος	Κωδ.
Νιπτήρος 35mm	16-287
Λουτρού 45mm	16-288
Νεροχύτου 52mm	16-289

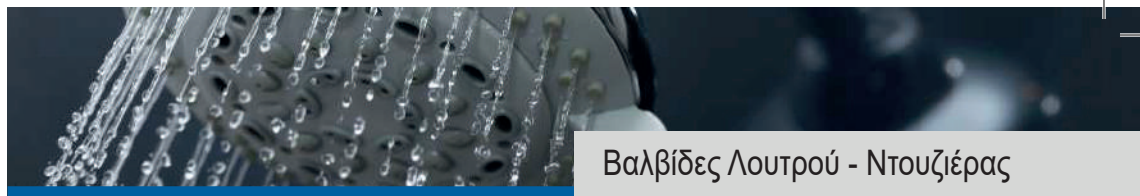

**Αυτόματη Βαλβίδα Λουτρού
Ορειχάλκινη - Ντίζας**

Τύπος	Κωδ.
Χρωμέ 1 1/2"	16-068
Τάπα βαλβίδας Φ43	16-069

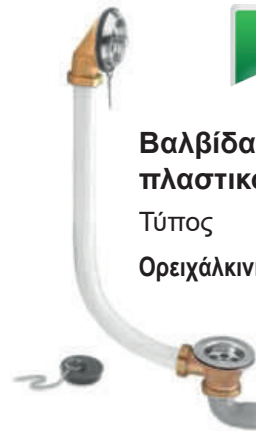

**Βαλβίδα Λουτρού με σωλήνα
πλαστικό υπερχειλίσης - ΙΤΑΛΙΑΣ**

Τύπος	Κωδ.
Ορειχάλκινη γωνία Φ32 έξοδος	16-019

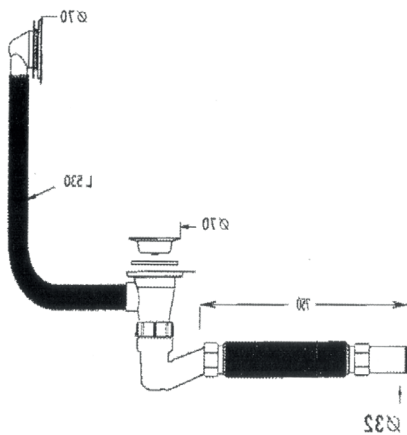

**Βαλβίδα Λουτρού με σωλήνα
πλαστικό υπερχειλίσης - σπирάλ**

Τύπος	Κωδ.
Πλαστική-γωνία 1 1/2" - Φ32 έξοδος	16-075



Γωνία Πλαστική

Τύπος	Κωδ.
Ορειχάλκινο παξιμάδι 1 1/4" x Φ40	13-208
Ορειχάλκινο παξιμάδι 1 1/2" x Φ40	13-209

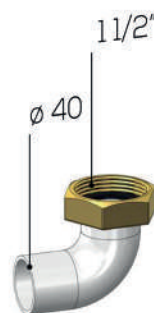
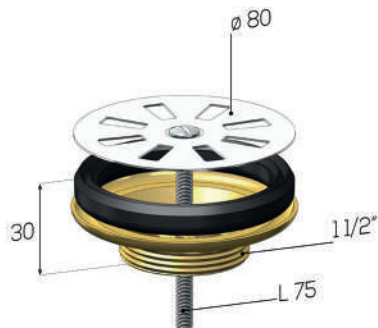

**Βαλβίδα Ντουζιέρας
Ορειχάλκινη 1 1/2" με
πλαστική γωνία & παξιμάδι -ΙΤΑΛΙΑΣ**

Κωδ.
16-018



**Λάστιχα Λεκάνης
Κατσαρά 50x40**

Κωδ.
17-491



**Λάστιχα Λεκάνης
Κατσαρά 50x32**

Κωδ.
17-080



**Λάστιχα Λεκάνης
Κατσαρά 55x32**

Κωδ.
17-492



**Λάστιχα Λεκάνης
Κατσαρά 50x28x32**

Κωδ.
17-490



**Κατσαρή Φυσούνα
LAMAPLAST 56x32x28**

Κωδ.
17-089



Φούσκα για μηχανισμό αέρος

Τύπος	Κωδ.
Nº1292	17-081



Λάστιχα Βάσεως EMMANUELLA

Τύπος	Κωδ.	Τιμή
Nº1063	17-085	1,00€

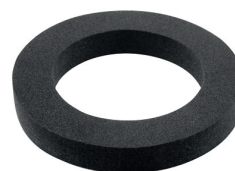

Σπογγώδες

Κωδ.	Τιμή
15-917	2,80€



**Σωληνάκι Εμβόλου Μηχανισμού
PVC 3,5mm x 33cm**

Κωδ.
17-132



Φουσκάκι Αέρα (καπελάκι)

Κωδ.
17-094



**Λάστιχα Τυφλό
Φλοτέρ - Τ.Γερμανίας**

Τύπος	Κωδ.
Μικρό	17-142
Μεγάλο	17-112

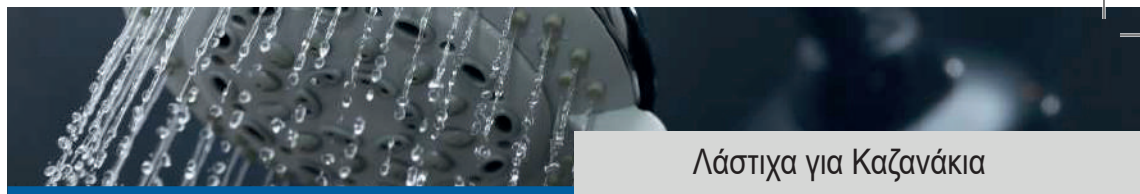

**Λάστιχα στεγνοποίησης
LAMARPLAST 27x55
πατούρα 37,5x64**

Κωδ.
16-145



**Λάστιχα-Πατούρα SIZA
30x63**

Κωδ.
15-930



Φλάντζα ELBA 57x32

Κωδ.
16-216

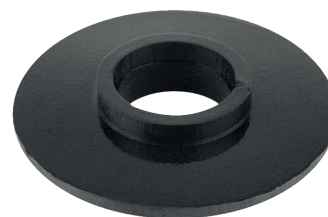

Λάστιχα T. KARIBA 21x60

Κωδ.
16-246



**Λάστιχα Γενικού (αράπη)
10x67**

Κωδ.
N°1050



**Λάστιχα VICTORIA
32x67**

Τύπος
N°1071



**Λάστιχα NAUTILOS
58x18**

Τύπος
N°1054



**Λάστιχα πατητό
21x53**

Τύπος
17-079



**Λάστιχα RAX
44x18**

Τύπος
N°1046



Λάστιχα ROZI
60x12
Κωδικός
N°1057



Λάστιχα VALSIR
24x60
Κωδικός
N°1072



Λάστιχα ERGOPLAST
23x49
Κωδικός
N°1044



Λάστιχα IDEAL
42x68
Κωδικός
N°1041



Λάστιχα STANDARD
74x24
Κωδικός
N°1048



Λάστιχα VITRUVIT
40x67
Κωδικός
N°1052



Λάστιχα KERAFINA
24x82
Κωδικός
N°1049



Λάστιχα BETA
20x70
Κωδικός
N°1056

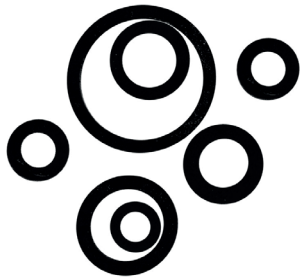

Φλάντζα Λαστιχένια

Συσκευασία	Κωδ.
100 τεμ. 1/2"	17-900
100 τεμ. 3/4"	17-901
100 τεμ. 1"	17-902
100 τεμ. 1 1/4"	17-903
100 τεμ. 1 1/2"	17-904
1 τεμ. 2"	17-905



Φίμπερ Κόκκινο

Συσκευασία	Κωδ.
100 τεμ. 1/2"	17-910
100 τεμ. 3/4"	179-11
100 τεμ. 1"	17-912
100 τεμ. 1 1/4"	17-913
100 τεμ. 1 1/2"	17-914
100 τεμ. 2"	17-915



Φίμπερ Πράσινο Υδραυλικό για νερό και ατμό έως 180°C

Συσκευασία	Κωδ.
100 τεμ. 1/2"	17-370
100 τεμ. 3/4"	17-371
100 τεμ. 1"	17-372
100 τεμ. 1 1/4"	17-373
100 τεμ. 1 1/2"	17-374
100 τεμ. 2"	17-375



Πεντάρες Τρυπητά

Συσκευασία	Κωδ.
1 τεμ. T.GROHE	12-014
1 τεμ. 3/8"	17-077
1 τεμ. 1/2"	17-077
1 τεμ. 3/4"	17-077



Τυφλά Ελαστικά

Συσκευασία	Κωδ.
1 τεμ. 8mm	17-078
1 τεμ. 10mm	17-078
1 τεμ. 12mm	17-078



Κωνικά Λάστιχα

Συσκευασία	Κωδ.
1 τεμ. 3/8"	17-076
1 τεμ. 1/2"	17-076
1 τεμ. 1"	17-076



Λάστιχα O'ring

Συσκευασία	Κωδ.
O'ring Inox (1 x 50)	17-084
O'ring Amalia - Aqua	17-950
O'ring Siroflex	18-087

04 ΣΥΣΤΗΜΑ ΘΕΡΜΟΚΟΛΗΣΗΣ HP-TREND

Κυρ&Ben
Hydroaqua





Σωλήνας PP HP TREND 20PN / 4m - ΤΣΕΧΙΑΣ

Διάσταση	μ/δέμα	Κωδ.
16 x 2,7	100	PP-000
20 x 3,4	100	PP-001
25 x 4,2	80	PP-002
32 x 5,4	40	PP-003
40 x 6,7	32	PP-004
50 x 8,4	20	PP-005
63 x 10,5	12	PP-006
75 x 12,5	8	PP-007

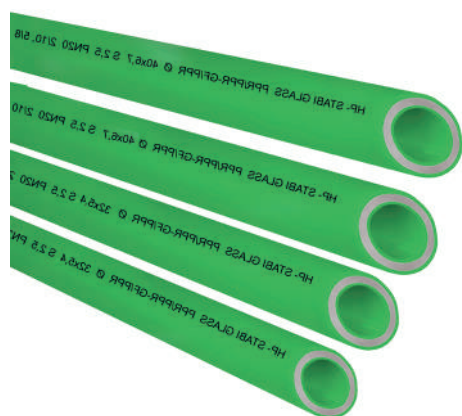

Σωλήνες με Γαλόνημα 20PN / 4m - ΤΣΕΧΙΑΣ

Διάσταση	Κωδ.
20 x 3,4cm	PP-252
25 x 4,2cm	PP-253
32 x 5,4cm	PP-250
40 x 6,7cm	PP-251

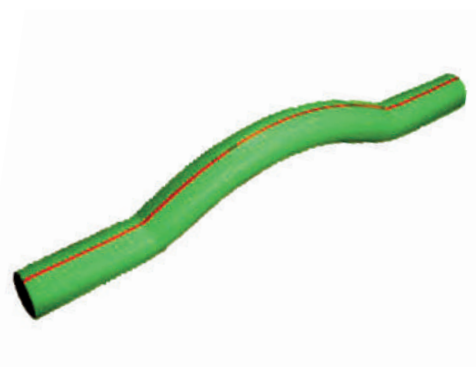

VE HP TREND 25PN

Διάσταση	Συσκ.	Κωδ.
20	10	PP-010
25	10	PP-011
32	10	PP-012

Στηρίγματα Κολλητής Σωλήνας



Διάσταση	Κωδ.	Μονά	Κωδ.	Διπλά
20	PP-330		PP-333	
25	PP-331		PP-334	
32	PP-332		PP-336	

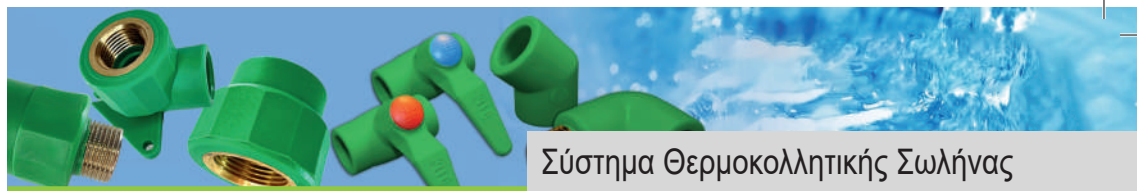

Σύστημα Θερμοκολλητικής Σωλήνας

εξαρτημάτων - πράσινη

HP TREND



Ταφ Συστολικά Κολλητά

Διάσταση	Συσκ.	Κωδ.
25 x 20 x 25	100	PP-400
32 x 20 x 32	50	PP-405
32 x 25 x 32	25	PP-401
40 x 20 x 40	25	PP-407
40 x 25 x 40	10	PP-403
40 x 32 x 40	10	PP-402
50 x 32 x 50	5	PP-404
50 x 40 x 50	5	PP-406
63 x 32 x 63	5	PP-408

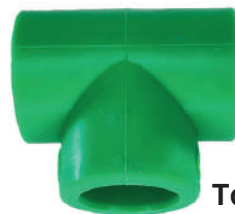

Ταφ PP HP TREND 25PN

Διάσταση	Συσκ.	Κωδ.
20 x 20 x 20	100	PP-030
25 x 25 x 25	50	PP-031
32 x 32 x 32	50	PP-032
40 x 40 x 40	25	PP-033
50 x 50 x 50	10	PP-034
63 x 63 x 63	10	PP-035
75 x 75 x 75	5	PP-036



Γωνίες PP 90° Θ-Θ HP TREND 25PN

Διάσταση	Συσκ.	Κωδ.
20	100	PP-020
25	50	PP-021
32	50	PP-022
40	25	PP-023
50	10	PP-024
63	10	PP-025
75	5	PP-026



Γωνίες PP 45° Θ-Θ TREND 25 PN

Διάσταση	Κωδ.
20	PP-080
25	PP-081
32	PP-082
40	PP-083
50	PP-084
63	PP-086



Συστολές PP HP TREND 25PN

Διάσταση	Συσκ.	Κωδ.	Α.Θ.Τιμή	Κωδ.	Θ.Θ.Τιμή
20 x 25	100	PP-190		PP-200	
20 x 32	50	PP-196		-	
25 x 32	50	PP-191		PP-201	
32 x 40	25	PP-192		PP-202	
40 x 50	10	PP-193		PP-203	
32 x 50	10	PP-195		-	
50 x 63	10	PP-194		PP-204	



Μούφες PP HP TREND 25PN

Διάσταση	Συσκ.	Κωδ.
20 x 20	100	PP-040
25 x 25	50	PP-041
32 x 32	50	PP-042
40 x 40	25	PP-043
50 x 50	10	PP-044
63 x 63	10	PP-045
75 x 75	5	PP-046



Μαστοί με πάσο

Διάσταση	Συσκ.	Κωδ.	Αρσ.	Κωδ.	Θηλ.
20 x 1/2"	50	PP-120		PP-130	
20 x 3/4"	25	PP-121		PP-131	
25 x 1/2"	25	PP-122		PP-132	
25 x 3/4"	25	PP-123		PP-133	
25 x 1"	10	PP-124		-	
32 x 3/4"	10	PP-125		PP-134	
32 x 1"	10	PP-126		PP-135	
40 x 1 1/4"	10	PP-140		PP-138	
50 x 1 1/2"	5	PP-141		PP-139	
63 x 2"	5	PP-127		PP-136	
75 x 2 1/2"	5	PP-128		PP-137	

Μαστός Ορειχάλκινος 20x1/2" Τρελό Παξιμάδι

Διάσταση	Κωδ.
20 x 1/2"	PP-160



Βάνα Σφαιρική PP HP TREND 20PN

Διάσταση	Κωδ.
20	PP-090
25	PP-091
32	PP-092



Γωνίες με πάσο HP TREND 20PN

Διάσταση	Συσκ.	Κωδ.	Αρσ.	Κωδ.	Θηλ.
20 x 1/2"	50	PP-100		PP-110	
20 x 3/4"	50	PP-101		PP-111	
25 x 1/2"	25	PP-102		PP-112	
25 x 3/4"	25	PP-103		PP-113	
32 x 1"	10	PP-104		PP-114	

Γωνίες Υδροληψίας PP HP TREND 25PN

Διάσταση	Συσκ.	Κωδ.
20 x 1/2"	25	PP-145
20 x 3/4"	25	PP-146
25 x 1/2"	10	PP-147
25 x 3/4"	8	PP-148



Ταφ με πάσο HP TREND 20PN

Διάσταση	Συσκ.	Κωδ.	Αρσ.	Κωδ.	Θηλ.
20 x 1/2" x 20	50	PP-170		PP-150	
20 x 3/4" x 20	25	-		PP-151	
25 x 3/4" x 25	25	PP-171		PP-153	
32 x 1" x 32	10	PP-172		PP-156	

Διακόπτης Εντοιχισμού PP 20PN

Διάσταση	Κωδ.
20 x 1/2 HP TREND	PP-180
20 x 1/2 INTERPLAST	PP-183
25 x 1/2 INTERPLAST	PP-184
προέκταση διακόπτη εντοιχισμού	PP-186
μηχανισμός διακόπτη εντοιχισμού 1/2"	PP-179



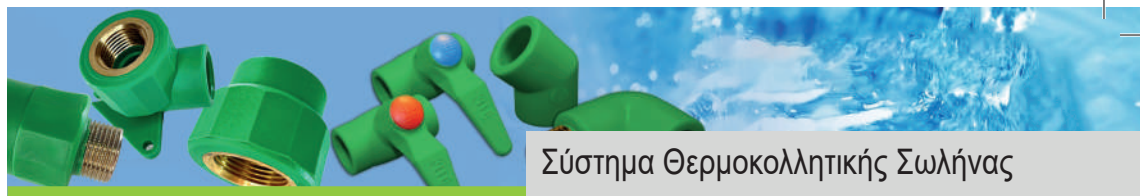

Σύστημα Θερμοκολλητικής Σωλήνας

εξαρτημάτων - πράσινη

HP TREND



Τάπα Δοκιμής 1/2"

Τύπος	Συσκ.	Κωδ.
PP Αρσενικό HP TREND	50	PP-060
Μπλέ / Κόκκινο / Εγχώρια	100	PP-060



Τάπα PP HP TREND 20PN

Διάσταση	Συσκ.	Κωδ.
20	100	PP-050
25	50	PP-051
32	50	PP-052
40	25	PP-053
50	10	PP-054
63	10	PP-055
75	5	PP-056

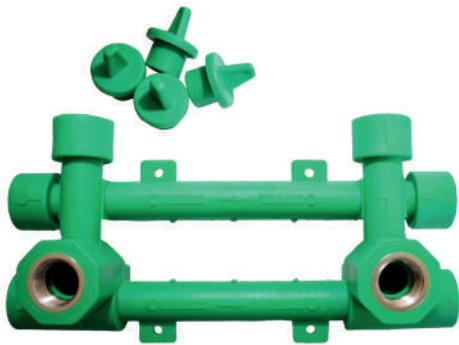

Υδροληψία Διπλή με Στήριγμα INTERPLAST

Διάσταση	Κωδ.
20 x 1/2"	PP-185



Μηχανή Συγκόλλησης Βαλίτσα σετ με Μήτρες

Τύπος	Κωδ.
Μήτρες 20-32mm	PP-450
Μήτρες 20-63mm	PP-451



Ψαλίδι Πλαστικής Σωλήνας 20-32cm Απλό

Τύπος	Κωδ.
E.T.	PP-460



Ψαλίδι Πλαστικής Σωλήνας 20-32cm Αυτόματο

Τύπος	Κωδ.
M.T.	PP-461

05 ΣΦΑΙΡΙΚΑ ΕΙΔΗ



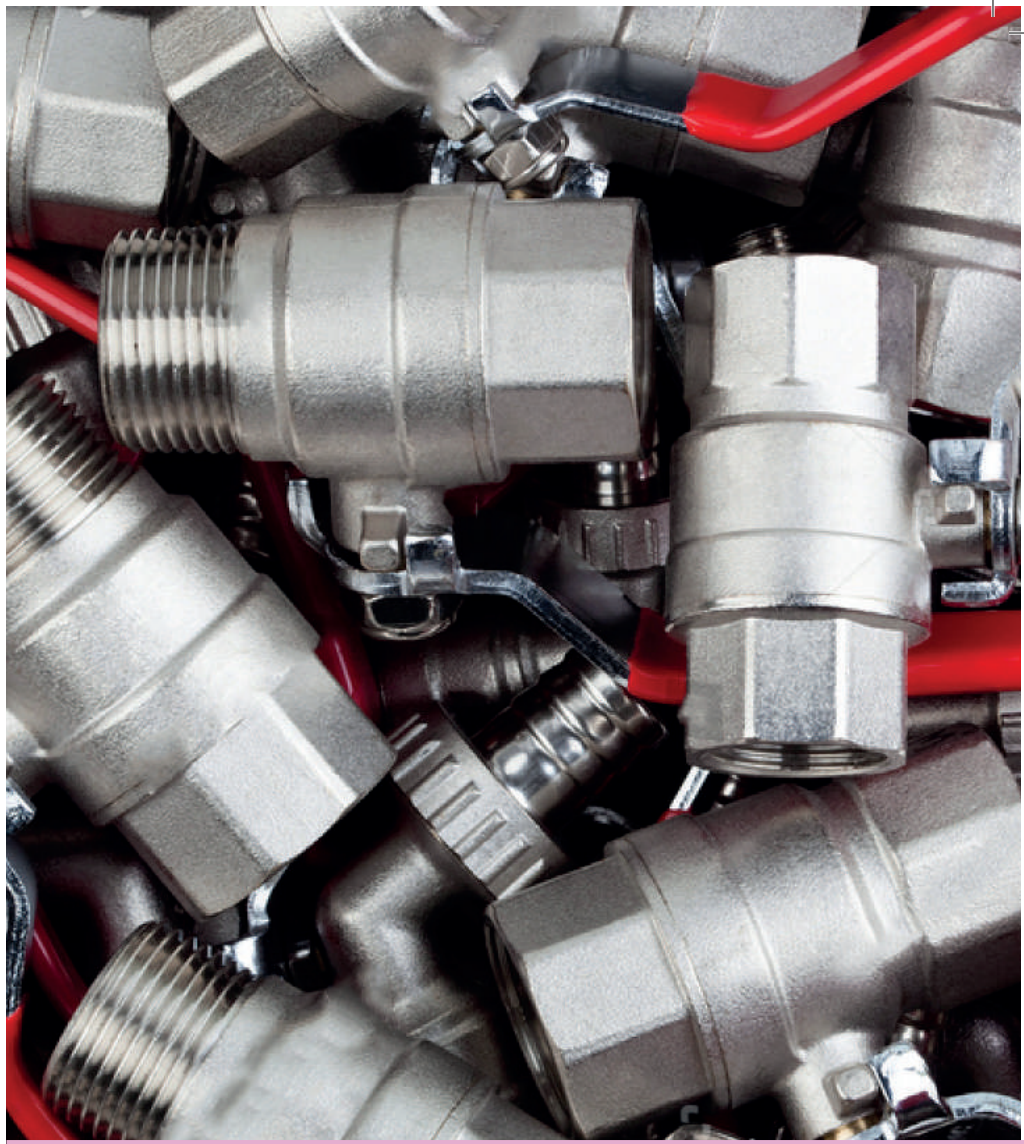

Κυρ&Ben
HYDROLOGICS



Διακόπτες Σφαιρικοί STANDARD

Διάσταση	Κωδ.	Διάσταση	Κωδ.
1/2"	07-001	2"	07-006
3/4"	07-002	2 1/2"	07-007
1"	07-003	3"	07-008
1 1/4"	07-004	4"	07-009
1 1/2"	07-005		



Διακόπτες Σφαιρικοί Ολικής Παροχής Β.Τ.

Διάσταση	Κωδ.	Διάσταση	Κωδ.
1/2"	07-500	1 1/2"	07-504
3/4"	07-501	2"	07-505
1"	07-502	2 1/2"	07-506
1 1/4"	07-503	3"	07-507



Διακόπτες Σφαιρικοί 3-οπών

Διάσταση	Κωδ.
1/2"	07-015



Κεφαλή διακόπτη ορειχάλκινη

Διάσταση	Κωδ.
1/2"	13-118



Σφαιρικά Είδη XTR

XTREME VALVE

**Διακόπτες Σφαιρικοί Αρσ.-Θηλ.
(πεταλούδα - λεβιές)**

Διάσταση	Κωδ.
1/2"	07-550
3/4"	07-551
1"	07-552



Διακόπτες Σφαιρικοί Αρσ.-Αρσ.

Διάσταση	Κωδ.
1/2"	07-564

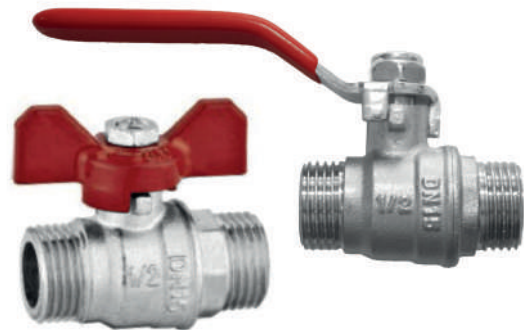

Διακόπτες Σφαιρικοί με Ρακόρ

Διάσταση	Κωδ.
1/2"	07-560
3/4"	07-561
1"	07-562
1 1/4"	07-563



Διακόπτες Σφαιρικοί Υδρόμετρων

Διάσταση	Κωδ.
XTR 3/4" Αρσ. - 1/2" Θηλ.	07-540
NOV 1/2" Αρσ. - 3/4" Θηλ.	10-061





Διακόπτες Γωνιακοί - XTR

Διάσταση	1/2" x 1/2"	1/2" x 3/4"
Κωδ.	07-650	07-651



Διακόπτες Γωνιακοί Πολύστροφοι - XTR - Multi - Turn

Διάσταση	1/2" x 1/2"
Κωδ.	07-680



Διακόπτες Γωνιακοί Μισόστροφοι - Χρωμέ

Τύπος	1/2" x 1/2" Τετράγωνο	1/2" x 1/2" Τρίγωνο
Κωδ.	07-050	07-051



Διακόπτες Γωνιακοί Ιταλίας FORNARA

Διάσταση	1/2" x 3/8"	1/2" x 1/2"	1/2" x 3/4"
Κωδ.	10-075	10-073	10-074



Διακοπτάκια ΜΙΝΙ Σφαιρικά

XTR

**Διακόπτες Μίνι Σφαιρικοί Αρσ. - Θηλ.
(κόκκινο - μπλέ) - XTR**

Διάσταση Κωδ.
1/2" 07-016

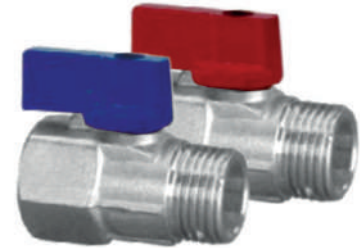

**Διακόπτες Μίνι Σφαιρικοί Αρσ. - Θηλ.
(κόκκινο - μπλέ) Β.Τ. - XTR**

Διάσταση Κωδ.
1/2" 07-014



Διακόπτες Μίνι Ιταλίας RIV

Διάσταση	1/2"	1/4"	3/8"
Κωδ.	10-952	10-950	10-951
Θηλ.-Θηλ.			
Κωδ.	10-957	10-955	10-956
Αρσ.-Θηλ.			



Διακόπτες Μίνι Σφαιρικοί με Ρακόρ - XTR

Διάσταση Κωδ.
16 x 1/2" x 2,0 07-580
18 x 1/2" x 2,5 07-581





Κάνουλες Σφαιρικές με Ρακόρ

Διάσταση	1/2"	3/4"	1"
Κωδ.	07-020	07-021	07-022



Κάνουλες Σφαιρικές με Ρακόρ - Πεταλούδα

Διάσταση	1/2"
Κωδ.	07-019



Κάνουλες Σφαιρικές με Ρακόρ Β.Τ.

Διάσταση	1/2"
Κωδ.	07-520



Ρακόρ Χρωμέ Κανουλών

Διάσταση	Κωδ.
3/4" x 1/2" για 1/2"	10-077
1" x 3/4" για 3/4"	10-078
1 1/4" x 1" για 1"	10-079



Κάνουλες Σφαιρικές

XTR

Κάνουλες ANTIFROST- BLUE

Διάσταση	1/2"	3/4"
Κωδ.	07-030	07-031



Κάνουλες Σφαιρικές NO FROST

Διάσταση	1/2"
Κωδ.	07-535



Κάνουλες Σφαιρικές 1/2" με δεύτερη παροχή 3/4" - XTR

Διάσταση	1/2"
Κωδ.	10-122



Κάνουλες Σφαιρικές με Λουκέτο - XTR

Διάσταση	1/2"	3/4"
Κωδ.	10-097	10-072





Κάνουλες EUROFLY
Αντιπαγωτικές - ροή 5 θέσεων

Διάσταση Κωδ.

Λεβιέ 1/2" 11-900



Κάνουλες Σφαιρικές NOVASFER
με Ρακόρ Ν° 450

Διάσταση Κωδ.

1/2" 10-999



Κάνουλες BUGATTI

Διάσταση 1/2"

Είδος Κωδ.

Πράσινη - Antifrost 10-128

Κόκκινη 10-133



Κάνουλες Σφαιρικές
Αντιπαγωτικές ITAP-131

Τύπος Κωδ.

1/2" 10-155



Διακόπτες Σφαιρικοί STANDARD "TERRA" N° 3230

Διάσταση	1/2"	3/4"	1"	1 1/4"	1 1/2"	2"
Κωδ.	07-177	07-178	07-179	07-180	07-181	07-182



Κάνουλες Σφαιρικές N° 3510

Διάσταση	1/2"	3/4"	1"
Κωδ.	07-184	07-185	07-186



Διακόπτες Σφαιρικοί με Ρακόρ full "GIOVE" N° 3352

Διάσταση	1/2"	3/4"	1"	1 1/4"
Κωδ.	07-190	07-191	07-192	07-193



Διακόπτες Σφαιρικοί Αρσ. - Θηλ. "TERRA" N° 3231-3221

Διάσταση	1/2"	3/4"	1"	1 1/4"	1 1/2"	2"
Κωδ.	07-187	07-194	07-189	07-080	07-081	07-082



Διακόπτες Σφαιρικοί Μίνι 1/2" με Ρακόρ N° 2947 TIEMME

Διάσταση	
Ø15 x 2,5	30-240
Ø18 x 2,5	30-242



Διακόπτες Σφαιρικοί Αρσ. - Αρσ. "TERRA" N° 3222

Διάσταση	Κωδ.
1/2"	07-195



Διακόπτες Ολικής Παροχής Νο 14

Διάσταση	Κωδ.	Διάσταση	Κωδ.
3/8" - 1/4"	11-002	1 1/2"	11-007
1/2"	11-003	2"	11-008
3/4"	11-004	2 1/2"	11-009
1"	11-005	3"	11-010
1 1/4"	11-006	4"	11-011



Κάνουλες Σφαιρικές με Ρακόρ Νο 34

Διάσταση	Κωδ.
1/2"	11-012
3/4"	11-013
1"	11-014



Διακόπτες Σφαιρικοί Αρσ. - Θηλ. Νο 201/14

Διάσταση	Κωδ.
1/2"	11-110
3/4"	11-111
1"	11-112



Διακόπτες Σφαιρικοί 3-οπών τριόδους Νο 23

Διάσταση	Κωδ.
1/2"	11-019
3/4"	11-020
1"	11-021



Κάνουλες Πετρελαίου λουκέτο Νο 34PL

Διάσταση	Κωδ.
3/4"	11-016



Διακόπτες Σφαιρικοί Γωνιακοί Νο 45-39

Διάσταση	Κωδ.
1/2" x 3/8"	11-028
1/2" x 1/2"	11-029
1/2" x 3/4"	11-030



Διακόπτες Καλοριφέρ

Διάσταση	Κωδ.
Νο 91 Γωνιακός 1/2"	11-113
Νο 92 Ίσιος 1/2"	11-085



Κάνουλες Σφαιρικές Αντιπαγωτικές Νο 34/1

Διάσταση	Κωδ.
1/2"	11-092
3/4"	11-143
1"	11-142



Διακόπτες Σφαιρικοί Πλαστικοί Σωλήνα με Ρακόρ Νο 072

Διάσταση	Κωδ.
Ø15 x 2,5 x 1/2"	11-041
Ø16 x 2,0 x 1/2"	11-043
Ø18 x 2,5 x 1/2"	11-042

Σφαιρικός Κρουνός σειρά Μίνι, Αρσ. - Θηλ. Νο 012

Διάσταση	Κωδ.
1/2"	11-024





Διάφορες Κάνουλες -
Εξαρτήματα Δεξαμενών

Ποτίστρες - Ελαίου - Κρασιού



**Ποτίστρες Χοιροστασίου
1/2" Αρσ.**

Τύπος	Κωδ.
INOX	15-141



**Κάνουλες Σφαιρικές
Λαδιού - Κρασιού Ε.Τ. - Β.Τ.**

Διάσταση	Κωδ.
Ε.Τ. 1/2"	10-120
Β.Τ. 1/2"	10-124
Β.Τ. 3/4"	10-121



Κάνουλες Πλαστικές Πετρελαίου

Διάσταση	Κωδ.
3/4"	13-094
Παξιμάδι πλαστικό 3/4"	13-134
Ελαστική Ροδέλα 3/4"	13-135



Κάνουλες Πλαστικές Κρασιού

Τύπος	Κωδ.
Β'	13-096
Γ'	13-122



Κώνιοι Κανουλών Κρασιού

Τύπος	Κωδ.
Ν° 14	13-106
Ν° 16	13-107



**Σύνδεσμος Ρακόρ
Δεξαμενών Πλαστικός**

Διάσταση	Κωδ.
1/2" x 1/2" x 65mm	22-550
3/4" x 3/4" x 70mm	22-551
1" x 1" x 75mm	22-552
1 1/4" x 1 1/4" x 80mm	22-1117
1 1/2" x 1 1/2" x 80mm	22-553
2" x 2" x 85mm	22-554

**Σύνδεσμος Ρακόρ
Δεξαμενών Ορειχάλκινος**

Διάσταση	Κωδ.
1/2"	13-190
3/4"	13-183
1"	13-184
1 1/4"	13-228
1 1/2"	13-225
2"	13-226



**Σύνδεσμος Ρακόρ
Δεξαμενών Ορειχάλκινος
Β.Τ. - Διπλό Παξιμάδι**

Διάσταση	Κωδ.
1/2"	13-850
1"	13-851
2"	13-852



06 ΚΥΚΛΟΦΟΡΗΤΕΣ - ΘΕΡΜΑΝΣΗ - ΥΔΡΟΜΕΤΡΑ - ΟΡΕΙΧΑΛΚΙΝΑ



Kyp&Ben
HydroSolutions

**EXTREME
NTM
TIEMME
VIDOPEX
BIANCHI
T.S.
IMIT
UNIVAL
ROVAR
B.METERS
SISMA
MADDALENA**



Ρακόρ Αρσενικά/Θηλυκά

Διάσταση	Κωδ.	Αρσ.	Κωδ.	Θηλ.
Ø15 x 1/2" x 2.5	07-199		07-209	
Ø16 x 1/2" x 2.0	07-200		07-210	
Ø18 x 1/2" x 2.0	07-201		07-211	
Ø18 x 1/2" x 2.5	07-201		07-211	
Ø22 x 3/4" x 3.0	07-202		07-212	
Ø28 x 1" x 3.0	07-203		07-213	
Ø32 x 1" x 3.0	07-204		07-214	



Ρακόρ Συνδέσεως

Διάσταση	Κωδ.
15 x 15	07-219
16 x 16	07-220
18 x 18	07-221
22 x 22	07-222
28 x 28	07-223
32 x 32	07-224



Γωνίες Αρσενικές/Θηλυκές

Διάσταση	Κωδ.	Αρσ.	Κωδ.	Θηλ.
Ø15 x 1/2" x 2.5	07-250		07-260	
Ø16 x 1/2" x 2.0	07-251		07-261	
Ø18 x 1/2" x 2.5	07-252		07-262	
Ø22 x 3/4" x 3.0	07-253		07-263	
Ø28 x 1" x 3.0	07-254		07-264	
Ø32 x 1" x 3.0	07-255		07-265	



Γωνίες Συνδέσεως

Διάσταση	Κωδ.
15 x 15	07-228
16 x 16	07-229
18 x 18	07-230
22 x 22	07-231
28 x 28	07-232
32 x 32	07-233



Γωνία Στηρίγματος Θηλυκή

Διάσταση	Κωδ.
Ø15 x 1/2" x 2.5	07-290
Ø16 x 1/2" x 2.0	07-291
Ø18 x 1/2" x 2.5	07-292



Ταφ Αρσενικά/Θηλυκά

Διάσταση	Κωδ.	Αρσ.	Κωδ.	Θηλ.
Ø15 x 1/2" x 2.5	07-270		07-280	
Ø16 x 1/2" x 2.0	07-271		07-281	
Ø18 x 1/2" x 2.5	07-272		07-282	
Ø22 x 3/4" x 3.0	07-273		07-283	
Ø28 x 1" x 3.0	07-274		07-284	
Ø32 x 1" x 3.0	07-275		07-285	



Ταφ Συνδέσεως

Διάσταση	Κωδ.
15 x 15 x 15	07-238
16 x 16 x 16	07-239
18 x 18 x 18	07-240
22 x 22 x 22	07-241
28 x 28 x 28	07-242
32 x 32 x 32	07-243



Γωνίες Υδροληψίας

Διάσταση	Κωδ.
Ø16 x 1/2" x 2.0	07-6060

Πλαστικό Κουτί



Πλαστικοί Σωλήνες VPE-PEX - πόσιμο νερό PE80 - Σπιράλ Προστασίας



VIDOREX Δικτυωμένο Πολυαιθυλένιο - PEX Λευκό - Μαύρο | Ειδικό για θέρμανση 10bar - 95°

Εξwt. διάμετρος mm	Πάχος Τοιχώματος mm	Μέτρα ανά ρολό mm	Κωδ.
Ø15	2.50	100	07-836
Ø16	2.00	100	07-832
Ø18	2.50	100	07-835
Ø22	3.00	100	07-837
Ø28	3.00	50	07-839
Ø32	3.00	50	07-841

Πλαστικός Σωλήνας Δικτυωμένου Πολυαιθυλενίου WINNY - PEX Λευκό - Μαύρο

Εξwt. διάμετρος mm	Πάχος Τοιχώματος mm	Μέτρα ανά ρολό mm	Κωδ.
Ø15	2.50	100	07-801
Ø16	2.00	100	07-803
Ø18	2.50	100	07-805
Ø22	3.00	100	07-807
Ø28	3.00	50	07-809
Ø32	3.00	50	07-811



Σπιράλ Προστασίας μπλέ ή κόκκινο

Διάσταση	Μέτρα / Ρολό	Κωδ.
28 x 23	50	20-014
35 x 29	50	20-015
42 x 36	50	20-016



Επενδεδυμένο VPE - PEX

Διάσταση	m/Ρολό	Κωδ.
Ø16 x 2.0	50	20-033
Ø18 x 2.5	50	20-229

Πλαστικός Σωλήνας αποκλειστικά για κρύο πόσιμο νερό PE80 μπλέ ή μαύρο χρώμα



Αντοχή ATM	Διάμετρος / Πάχος Τοιχώματος (mm)	Κωδ.
16	Ø18 x 2.5	20-018
16	Ø22 x 3.0	20-019
16	Ø28 x 3.0	20-020
12,5	Ø32 x 3.0	20-021



Ρακόρ Ίσια Αρσενικά/Θηλυκά

Διάσταση	Κωδ.	Αρσ.	Κωδ.	Θηλ.
Ø15 x 1/2" x 2.5	07-100		07-110	
Ø16 x 1/2" x 2.0	07-101		07-111	
Ø18 x 1/2" x 2.5	07-102		07-112	
Ø22 x 3/4" x 3.0	07-103		07-113	
Ø28 x 3/4" x 3.0	07-106		-	
Ø28 x 1" x 3.0	07-104		07-114	
Ø32 x 1" x 3.0	07-105		07-115	



Ρακόρ Συνδέσεως

Διάσταση	Κωδ.
15 x 15	07-116
16 x 16	07-117
18 x 18	07-118
22 x 22	07-119
28 x 28	07-109
32 x 32	07-120



Γωνίες Θηλ. Στηρίγματος

Διάσταση	Κωδ.
1/2" x 16 x 2.0	07-172
1/2" x 18 x 2.5	07-173



Γωνίες Αρσενικές/Θηλυκές

Διάσταση	Κωδ.	Αρσ.	Κωδ.	Θηλ.
Ø15 x 1/2" x 2.5	07-121		07-127	
Ø16 x 1/2" x 2.0	07-122		07-128	
Ø18 x 1/2" x 2.5	07-123		07-129	
Ø22 x 3/4" x 3.0	07-124		07-130	
Ø28 x 1" x 3.0	07-125		07-139	
Ø32 x 1" x 3.0	07-126		07-131	



Γωνίες Συνδέσεως

Διάσταση	Κωδ.
15 x 15	07-132
16 x 16	07-133
18 x 18	07-134
22 x 22	07-135
28 x 28	07-137
32 x 32	07-136



Πλαστικές Θήκες Γωνιών Υδροληψίας

Διάσταση	Κωδ.
43 x 23.5	07-188



Ταφ Αρσενικά/Θηλυκά

Διάσταση	Κωδ.	Αρσ.	Κωδ.	Θηλ.
Ø15 x 1/2" x 2.5	07-150		07-157	
Ø16 x 1/2" x 2.0	07-151		07-158	
Ø18 x 1/2" x 2.5	07-152		07-159	
Ø22 x 3/4" x 3.0	07-153		07-160	
Ø28 x 1" x 3.0	07-154		07-161	
Ø32 x 1" x 3.0	07-155		07-162	



Ταφ Συνδέσεως

Διάσταση	Κωδ.
15 x 15 x 15	07-165
16 x 16 x 16	07-166
18 x 18 x 18	07-167
22 x 22 x 22	07-168
28 x 28 x 28	07-169
32 x 32 x 32	07-170



Γωνίες Ορειχάλκινες Υδροληψίας

Διάσταση	Κωδ.
1/2" x 16 x 2.0	07-174
1/2" x 18 x 2.5	07-175



Ρακόρ αρσενικό AL-PEX

Διάσταση	Κωδ.
Ø16 x 2"	30-390



Σωλήνας AL-PEX

Διάσταση	Κωδ.
Ø16 x 2"	30-347



Ρακόρ θηλυκό AL-PEX

Διάσταση	Κωδ.
Ø16 x 2"	30-391



Ρακόρ συνδέσεως AL-PEX

Διάσταση	Κωδ.
Ø16 x 2"	30-395



**Ρακόρ Μηχανικής Σύσφιξης
Πολυαιθυλενίου Ε.Τ. Αρσενικό**

Διάσταση	Κωδ.
Ø20 x 1/2"	13-170
Ø25 x 3/4"	13-171
Ø32 x 1"	13-178
Ø40 x 1 1/4"	13-195
Ø50 x 1 1/2"	13-197
Ø63 x 2"	13-203



**Ρακόρ Μηχανικής Σύσφιξης
Πολυαιθυλενίου Ε.Τ. Θηλυκό**

Διάσταση	Κωδ.
Ø20 x 1/2"	13-172
Ø25 x 3/4"	13-173
Ø32 x 1"	13-187
Ø40 x 1 1/4"	13-196
Ø50 x 1 1/2"	13-198
Ø63 x 2"	13-201



Κλέφτες Νερού Ορειχάλκινοι

Για σωλήνα	1/2"	3/4"	1"
Σπείρωμα	1/2" θηλ.	1/2" θηλ.	3/4" θηλ.
Τρύπα	12mm	12mm	16mm
Κωδ.	17-001	17-002	17-003



**Ρακόρ Μηχανικής Σύσφιξης
Πολυαιθυλενίου Ε.Τ. Συνδέσεως**

Διάσταση	Κωδ.
20 x 20	13-179
25 x 25	13-185
32 x 32	13-186
40 x 40	13-206
50 x 50	13-227
63 x 63	13-207



Μεταλλικοί - Γαλβανιζέ Πίνακες Υδραυλικών Εγκαταστάσεων

Διάσταση	Κωδ.
45 x 35 x 11	ΠΙ-001
45 x 40 x 11	ΠΙ-002
45 x 45 x 11	ΠΙ-003
45 x 50 x 11	ΠΙ-004
45 x 55 x 11	ΠΙ-006
45 x 60 x 11	ΠΙ-005
45 x 70 x 11	ΠΙ-007
45 x 80 x 11	ΠΙ-009
Σακουλάκι πίνακα σετ	ΠΙ-010



Πλαστικοί Πίνακες Υδραυλικών Εγκαταστάσεων

Διάσταση	Κωδ.
40 x 40 x 11	ΠΙ-020
40 x 50 x 11	ΠΙ-021
40 x 60 x 11	ΠΙ-022

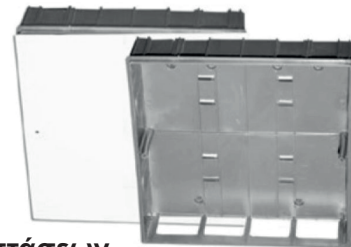

Στηρίγματα Τοίχου Εξωτερικά

Κωδ.
ΠΙ-011



Συλλέκτες Ορειχάλκινοι Θηλ. - Θηλ. / 1" παροχή

Οπές	2-οπές	3-οπές	4-οπές	5-οπές	6-οπές	7-οπές	8-οπές	9-οπές	10-οπές
Κωδ.	LR-100	LR-101	LR-102	LR-103	LR-104	LR-105	LR-106	LR-107	LR-108



Ταφ Τερματικό

Διάσταση Κωδ.
1" αρσ. x 1/2" θηλ. x 1/2" θηλ. LR-109



Διανεμητές (με παροχές)

Διάσταση Κωδ.
2-οπές Ø15 x 2.5 LR-042
2-οπές Ø18 x 2.5 LR-043
3-οπές Ø18 x 2.5 LR-045



Κούρμπες Δαπέδου

Κωδ.
ΚΔ-000



Καμπύλες Μεταλλικές

Τύπος Κωδ.
Ø15mm LR-053



Block Collector για πλαστικό σωλήνα με ενσωματωμένα τα ρακόρ σύνδεσης εισόδου 1"

Διάσταση	Κωδ.	2 παροχές	Κωδ.	3 παροχές
Ø15 x 2.5	LR-150		LR-155	



Block Collector για πλαστικό σωλήνα εισόδου 1" (με εσωτ. πάσο)

Κωδ. 2 παροχές
LR-048





Είδη Θέρμανσης - XTR

Ηλεκτροβάννα - Μειωτής - Πληρωτής



Ηλεκτροβάννα

Διάσταση	3/4"	1"	1 1/4"	Moter
Κωδ.	07-608	07-604	07-609	07-615



Αυτόματος Πληρωτής TS-5505

Τύπος	Κωδ.
15ATM	07-602



Αυτόματος Πληρωτής TS-5504

Τύπος	Κωδ.
20ATM	07-601



Μειωτές Πίεσης Ιταλίας

Διάσταση	Κωδ.
1/2" με ρακόρ	18-101
3/4" με ρακόρ	18-102
1" με ρακόρ	18-103
1 1/4" με ρακόρ	18-104
1 1/2" με ρακόρ	18-105
2" με ρακόρ	18-106



Αυτόματος Πληρωτής TS-5505 small

Τύπος	Κωδ.
10ATM	07-600

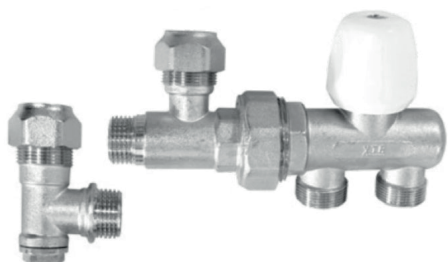

Διακόπτης Εξωτερικού Βρόγχου

Τύπος	Κωδ.
Οριζόντιος	07-605



Εξαρτήματα Διακόπτη Εξωτερικού Βρόγχου

Διάσταση	Κωδ.
Ρακόρ 24 x 19 x 16 x 2.0	07-620
Ρακόρ 24 x 19 x 18 x 2.5	07-621
Σωληνάκι 900mm x 15mm	07-622
Ρακόρ 24 x 19 x 15 χαλκού	07-625
Ρακόρ 24 x 19 x 18 χαλκού	07-626



Αυτόματο Εξαεριστικό τύπου HANZA

Διάσταση	Κωδ.
1/2"	18-092



Αυτόματο Εξαεριστικό Β.Τ.- UNIVAL

Διάσταση	Κωδ.
3/8"	18-093
1/2"	18-094



Βαλβίδα Ασφαλείας

Διάσταση	Κωδ.			
	3 Bar	4 Bar	6 Bar	8 Bar
1/2"	18-140	18-156	18-164	18-201
3/4"	18-167	18-159	18-170	-
1"	18-120	18-169	18-171	-



Φίλτρα Πετρελαίου

Διάσταση	Κωδ.
3/8"	07-611
1/2"	07-610



Διακόπτες Καλοριφέρ - Μανόμετρα - Κλειδιά



**Διακόπτης Καλοριφέρ
Χρωμίου απλής ρύθμισης 1/2"**

Διάσταση Κωδ.
Γωνιακός 18-097
Ίσιος 18-098



Μανόμετρα 6-10-16-25bar

Διάσταση Κωδ.
Γλυκερίνης 68mm 18-110



Μανόμετρα 6-10-16-25bar

Διάσταση Κωδ.
Όρθια-Πλάτης 63mm 18-095



Τάπα Εξαερισμού 1/2"

Κωδ.
ΚΛ-002



Εξαεριστικά 1/2" Σωμάτων Panel

Κωδ.
22-140



Κλειδιά Καλοριφέρ

Τύπος Κωδ.
Χρωμέ ΚΛ-005
Πλαστικό ΚΛ-025

Εξαρτήματα Θερμοσίφωνα -
Ηλιακών XTR

Γωνίες - Ταφ - Βαλβίδες



Γωνία Ηλιακών

Τύπος Κωδ.
22P x 22C 07-630



Ταφ Ηλιακών

Τύπος Κωδ.
22C x 22P x 22C 07-631

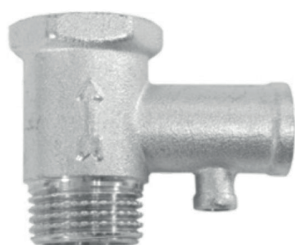

**Βαλβίδα
Θερμοσίφωνα TAY 8bar**

Κωδ.
AΘ-003

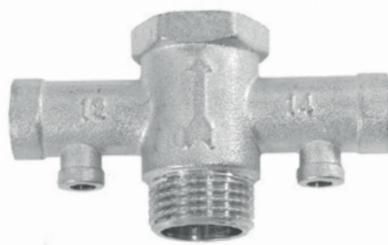

**Βαλβίδα Θερμοσίφωνα
Σταυρός 12-14bar**

Κωδ.
AΘ-001



**Γωνία Σύσφιξης
Χαλκού 22 x 3/4 Αρσ.**

Κωδ.
07-636

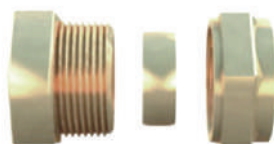

**Ρακόρ Χαλκού με
ενσωματωμένη Τάπα
για Ηλιακά -22C**

Κωδ.
07-635



Βαλβίδα Ηλιακών 2,5bar

Διάσταση Κωδ.
1/2" Αρσ. AΘ-010
1/2" Θηλ. AΘ-011



Είδη Θέρμανσης Ευρώπης

IMIT - UNIVAL



IMIT
IMIT CONTROL SYSTEM

**Θερμοστάτης Εμβαπτίσεως
0-90°C 1/2" L=100mm
TC-2 542470**

Κωδ.

18-134

Κατάλληλος για αυτόματη ρύθμιση μπόιλερ
αντλίας κτλ. Ι κλίμακα θερμοκρασίας 0-90°C
μήκος αισθητήρα L=100mm



IMIT
IMIT CONTROL SYSTEM

**Υδροστάτης Επαφής
BRC IMIT 545610**

Κωδ.

18-131

Κατάλληλος για συστήματα θέρμανσης
Κλίμακα θερμοκρασίας 20-90°C



UNIVAL

**Βαλβίδα Εμβαπτίσεως - UNIVAL
Ξυλολέβητα 3/4" x Φ15 3bar**

Κωδ.

18-185

Ελέγχει και περιορίζει την πίεση του ζεστού νερού
και την εμποδίζει να φτάσει πάνω από 100°C



**Υδροστάτης Επαφής
CAMBINI 17-90°C**

Κωδ.

18-130



IMIT
IMIT CONTROL SYSTEM

**Θερμοστάτης Χώρου
Ψηφιακός IMIT**

Κωδ.

18-152



IMIT
IMIT CONTROL SYSTEM

**Θερμοστάτης Χώρου
TA3 IMIT**

Κωδ.

18-151

Επιλογές ON/OFF | ενδεικτική λυχνία
ποτενσιόμετρο ρυθμίσεως θερμοκρασίας

Απλοί Κυκλοφορητές ROVAR

Διάσταση	Κωδ.
RS 025 / 40T	07-957
RS 025 / 50T	07-956
RS 025 / 60G	07-950
RS 025 / 70G	07-951
RS 025 / 80G	07-954
RS 032 / 60G	07-952
RS 032 / 70G	07-953
RS 032 / 80G	07-955
Φλαντζωτός G - 370 - 1 1/2" / 2"	07-959

**Inverter Κυκλοφορητές ROVAR**

Διάσταση	Κωδ.
RS 025 / 60G	07-960
RS 025 / 70G	07-961
RS 025 / 80G	07-965
RS 032 / 60G	07-962
RS 032 / 70G	07-963
RS 032 / 80G	07-966

**Αντιστοιχία Κυκλοφορητών**

Διάσταση ρακόρ	Διάσταση κυκλοφορητή		Κωδ.
1 1/2"	1" 25mm	(1 ρακόρ + παξιμάδι + φλάντζα)	07-968
2"	1 1/4" 32mm	(1 ρακόρ + παξιμάδι + φλάντζα)	07-969

Οι κυκλοφορητές ROVAR είναι μονοφασικοί (1 x 230V x 50HZ)

Η απόσταση των στομιών είναι 180mm

Λειτουργούν σε κλειστά κυκλώματα έως 110°C

Οι κυκλοφορητές διατίθενται με ρακόρ: 25 / 1"-32 / 1 1/4"

Αντιστοιχία Κυκλοφορητών

ROVAL	HANSA	GRUNDFOS	WILO	Σύνδεσμος Στομιών
25/60	UHP 25-6S	UPS 25-60	RS 25/6	Ρακόρ 1"
32/60	UHP 32-6S	UPS 32-60	RS 30/6 - RS 30/7	Ρακόρ 1 1/4"
25/70	UHP 25-7S	UPS 25-70	RS 25/7	Ρακόρ 1"
32/70	UHP 32-7S	UPS 32-70	TOP-S 30/7	Ρακόρ 1 1/4"



Διάγραμμα Κυκλοφορητών

ROVAR

RS 25/60AE - RS 25/70AE - RE 32/60AE - RE 32/70EA

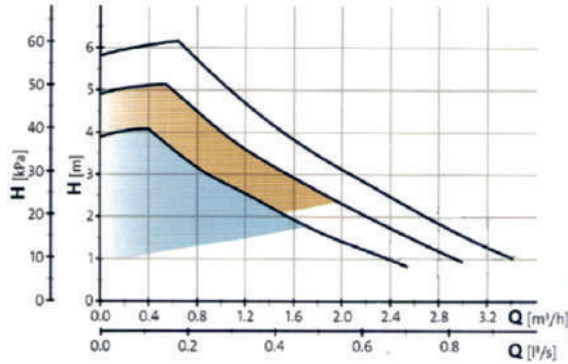

RS 32/6G

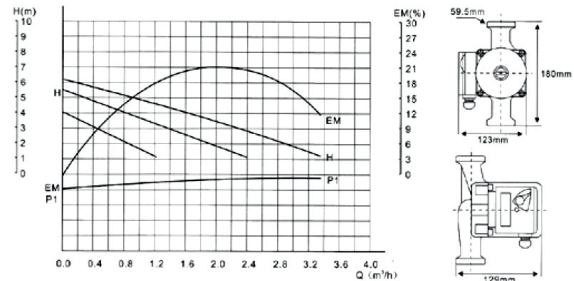

PUMP MODEL	POWER W	MAX FLOW L/Min	MAX HEAD M	INTEL/OUTLET IN	NW/Kg
RS32/6G	93/67/46	55/38/22	6/5/3	2"	2.5

RS 25/6G

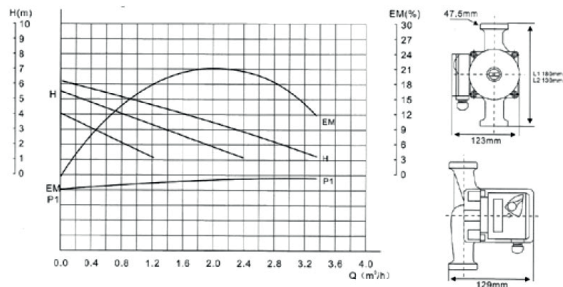

PUMP MODEL	POWER W	MAX FLOW L/Min	MAX HEAD M	INTEL/OUTLET IN	NW/Kg
RS25/6G	93/67/46	55/38/22	6/5/3	1 1/2"	2.4

RS 32/7G

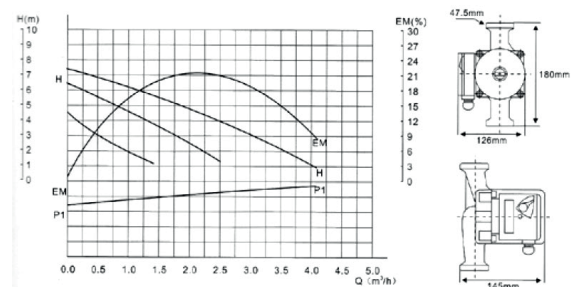

PUMP MODEL	POWER W	MAX FLOW L/Min	MAX HEAD M	INTEL/OUTLET IN	NW/Kg
RS32/7G	135/93/67	65/44/22	7/6.5/4.5	2"	2.8

RS 25/7G

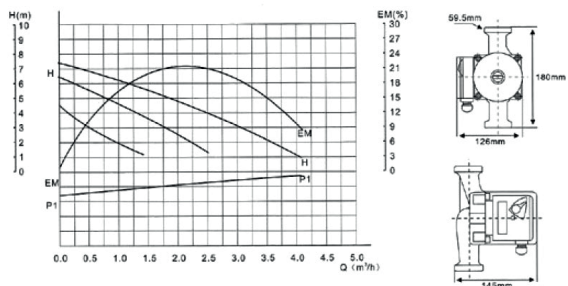

PUMP MODEL	POWER W	MAX FLOW L/Min	MAX HEAD M	INTEL/OUTLET IN	NW/Kg
RS25/7G	135/93/67	65/44/22	1/6.5/4.5	1 1/2"	2.8

GR-370

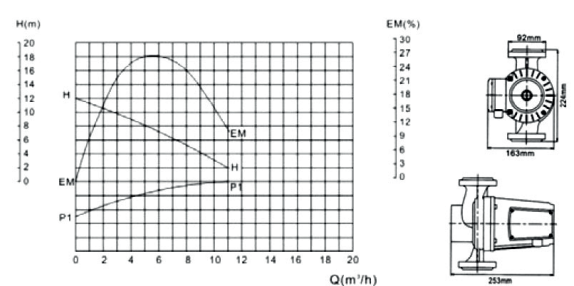

PUMP MODEL	POWER W	MAX FLOW L/Min	MAX HEAD M	INTEL/OUTLET IN	NW/Kg
GR/370	400	170	11	2"	8.5



B.METERS

Τύπος	Q4 m ³ /h	DB mm	Length mm	Κωδ.
1/2"	3.125	15	110	15-100
3/4"	5.00	20	130	15-101
ΚΡΥΣΤΑΛΛΟ (1/2" - 3/4")	67mm			15-120
ΦΛΑΝΤΖΑ				15-128



CPR - M3 MID - R100

Υδρόμετρο Απλής ριπής - Υγρού τύπου
Κλάση H/V
MAX - T50°C
Ονομαστική λειτουργία πίεσης 16bar
Καντράν καταγραφής MAX 99,999m³ - MINI 0,05m³
Μηχανική μετάδοση
Ευθεία ανάγνωση 5-αριθμών

Τύπος	Q4 m ³ /h	DB mm	Length mm	Κωδ.
1/2"	3.125	15	110	15-102
3/4"	5.00	20	130	15-103
ΚΑΠΑΚΙ ΠΛΑΣΤΙΚΟ				15-123



GSD - 8 MID - R100

Υδρόμετρο Απλής ριπής - Ξηρού τύπου
Κλάση H
MAX - T50°C
Ονομαστική λειτουργία πίεσης 16bar
Καντράν καταγραφής MAX 99,999m³ - MINI 0,05m³
Μαγνητική μετάδοση
Περιστρεφόμενο καντράν κατά 360°
Ευθεία ανάγνωση 8-αριθμών

Τύπος	Q4 m ³ /h	DB mm	Length mm	Κωδ.
1/2"	3.125	15	165	-
3/4"	5.00	20	190	-
1"	7.875	25	260	15-104
1 1/4"	12.500	32	260	15-105
1 1/2"	20.000	40	300	15-106
2"	31.250	50	300	15-107
ΚΡΥΣΤΑΛΛΟ (1/2" - 3/4")				15-120
ΚΡΥΣΤΑΛΛΟ (1" - 1 1/4")	73mm			15-121
ΚΡΥΣΤΑΛΛΟ (1 1/2" - 1/2")	100mm x 1mm			15-124



GMB - I MID - R100

Υδρόμετρο Πολλαπλής ριπής - Υγρού τύπου
Κλάση H
MAX - T50°C
Ονομαστική λειτουργία πίεσης 16bar
Καντράν καταγραφής MAX 99,999m³ - MINI 0,05m³
(MAX 99,999m³ - MINI 0,05m³ για 1 1/2" + 2")
Μαγνητική μετάδοση
Ευθεία ανάγνωση 5-αριθμών
(6-αριθμων 1 1/2" + 2")

Τύπος	Q4 m ³ /h	DB mm	Length mm	Κωδ.
1/2"	3.125	15	160	15-111
ΚΡΥΣΤΑΛΛΟ ΟΓΚΟΜΕΤΡΙΚΟΥ				15-122



GMDM - I MID - R100

Υδρόμετρο Πολλαπλής ριπής - Ξηρού τύπου
Κλάση H
MAX - T50°C
Ονομαστική λειτουργία πίεσης 16bar
Καντράν καταγραφής MAX 99,999m³ - MINI 0,05m³
Μαγνητική μετάδοση
Περιστρεφόμενο καντράν κατά 360° (1/2")
Ευθεία ανάγνωση 5-αριθμών



Υδρόμετρα

SISMA - MADDALENA - XTR

MADDALENA

Υδρόμετρο Ξηρού τύπου - CD1

Κλάση Η

MAX - T50°C

Ονομαστική λειτουργία πίεσης 16bar

Καντράν καταγραφής MAX 99,999m³ - MINI 0,05m³

Μαγνητική μετάδοση

Ευθεία ανάγνωση 8-αριθμών



Τύπος	Q4 m3/h	DB mm	Length mm	Κωδ.
1/2"	3.125	15	110	15-050
3/4"	5.00	20	130	15-051
ΚΡΥΣΤΑΛΛΟ (1/2" - 3/4") 68mm				15-058

SISMA - DBRF

Υδρόμετρο Ιταλίας Υγρού τύπου

Κλάση Η

MAX - T50°C

Ονομαστική λειτουργία πίεσης 16bar

Καντράν καταγραφής MAX 99,999m³ - MINI 0,0001m³

Μηχανική μετάδοση

Ευθεία ανάγνωση 5-αριθμών



Τύπος	Q4 m3/h	DB mm	Length mm	Κωδ.
1/2"	3.125	15	110	15-250
3/4"	5.00	20	130	15-251
1"	7.875	25	160	15-252
ΚΡΥΣΤΑΛΛΟ (1/2" - 3/4") 63mm				15-059

SISMA - USF

Υδρόμετρο Ιταλίας Ξηρού τύπου

Κλάση Η

MAX - T50°C

Ονομαστική λειτουργία πίεσης 16bar

Καντράν καταγραφής MAX 99,999m³ - MINI 0,0001m³

Μαγνητική μετάδοση

Περιστρεφόμενο καντράν κατά 360°

Ευθεία ανάγνωση 5-αριθμών



Τύπος	Q4 m3/h	DB mm	Length mm	Κωδ.
1/2"	3.125	15	110	15-260
3/4"	5.00	20	130	15-261

METERS - DRY DIAL TYPE

Υδρόμετρο

Κλάση Β-Η

MAX - T30°C

Ονομαστική λειτουργία πίεσης 16bar

Καντράν καταγραφής MAX 99,999m³ - MINI 0,0001m³

Μαγνητική μετάδοση

Ευθεία ανάγνωση 5-αριθμών



XTR

Τύπος	Q4 m3/h	DB mm	Length mm	Κωδ.
1/2"	3.125	15	110	15-300



Ρακόρ Υδρόμετρων

Διάσταση	Κωδ.
Για υδρόμετρο 1/2" 1/2" x 3/4"	15-125
Για υδρόμετρο 3/4" 3/4" x 1"	15-126
Για υδρόμετρο 1" 1 1/4" x 1"	15-127



Ποτήρια Αναρροφήσεως (πύραυλοι)

Διάσταση	1/2"	3/4"	1"	1 1/4"	1 1/2"	2"	2 1/2"	3"	4"
Κωδ.	-	19-002	19-003	19-004	19-005	19-006	19-007	19-008	19-009



CIMBERIO - Ποτήρια Αναρροφήσεως (πύραυλοι) ανοξειδωτο φίλτρο N° 95/A

Διάσταση	1/2"	3/4"	1"	1 1/4"	1 1/2"	2"	2 1/2"	3"	4"
Κωδ.	11-031	11-032	11-033	11-034	11-035	11-036	11-037	11-038	11-039



Βαλβίδα Αντεπιστροφής Κλαπέ

Διάσταση	1/2"	3/4"	1"	1 1/4"	1 1/2"	2"	2 1/2"	3"	4"
Κωδ.	19-019	19-015	19-020	19-021	19-022	19-011	19-013	19-012	19-010



Ορειχάλκινα Άρδευσης

ΙΤΑΛΙΑΣ

Βαλβίδα Αντεπιστροφής YORK & Ελαφρού Τύπου

Διάσταση	1/2"	3/4"	1"	1 1/4"	1 1/2"	2"	2 1/2"	3"	4"
Κωδ.	19-023	19-024	19-025	19-026	19-027	19-032	19-035	19-033	19-028
E.T.									
Κωδ.	11-061	11-062	11-063	11-064	11-065	11-066	11-067	11-068	11-069
YORK									



Πλάγιο Φίλτρο Νερού (καθαρισμός δικτύου)

Διάσταση	1/2"	3/4"	1"	1 1/4"	1 1/2"	2"	2 1/2"	3"	4"
Κωδ.	19-038	19-039	19-052	19-054	19-050	19-051	19-053	19-055	-



Φίλτρο INOX (σίτα) για βαλβίδα αντεπιστροφής

Διάσταση	1/2"	3/4"	1"	1 1/4"	1 1/2"	2"	2 1/2"	3"	4"
Κωδ.	19-040	19-041	19-042	19-043	19-044	19-045	19-057	19-056	19-058



Ρακόρ Ορειχάλκινα Αρσενικά

Διάσταση	Κωδ.
1/2"	13-061
3/4"	13-062
1"	13-063
1 1/4"	13-064
1 1/2"	13-065
2"	13-066
2 1/2"	13-067
3"	13-068
4"	13-069



Ρακόρ Ορειχάλκινα Θηλυκά

Διάσταση	Κωδ.
1/2"	13-051
3/4"	13-052
1"	13-053
1 1/4"	13-054
1 1/2"	13-055
2"	13-056
2 1/2"	13-057
3"	13-058
4"	13-059



**Ρακόρ Συνδέσεως
Λαστιχοσωλήνα Αέρος Νερού
από παροχή αρσενικό Ν° 1344**

Διάσταση	Κωδ.
1/2"	17-101
3/4"	17-102
1"	17-103
1 1/4"	17-104
1 1/2"	17-105



**Ρακόρ Συνδέσεως
Λαστιχοσωλήνα Αέρος Νερού
από παροχή θηλυκό Ν° 1344**

Διάσταση	Κωδ.
1/2"	17-110
3/4"	17-111
1"	17-107
1 1/4"	17-106
1 1/2"	17-109



**Ρακόρ Συνδέσεως
Λαστιχοσωλήνα Αέρος Νερού
Ν° 1345**

Διάσταση	Κωδ.
Ø13 1/2"	17-041
Ø16 5/8"	17-037
Ø19 3/4"	17-038
Ø25 1"	17-039
Ø32 1 1/4"	17-000
Ø38 1 1/2"	17-040



**Ρακόρ Ψεκαστήρων
Ορειχάλκινα 8mm**

Διάσταση	Κωδ.
Αρσενικά 8χιλ.	13-060
Θηλυκά 8χιλ.	13-050
Αρσενικά 10χιλ.	13-396
Θηλυκά 10χιλ.	13-296
Αρσενικά 12χιλ.	13-397
Θηλυκά 12χιλ.	13-297



Φίμπερ Ελαστικό για Ρακόρ

Κωδ.
17-100





ΕΙΣΑΓΩΓΗΣ



Γωνίες Αρσ.- Θηλ. Ορειχάλκινες

Διάσταση	Κωδ.
1/2"	13-210
3/4"	13-211
1"	13-212
1 1/4"	13-213
1 1/2"	13-214
2"	13-215
Γωνία αρσ.-θηλ. Χρωμέ 1/2"	30-352



Γωνίες Θηλ.- Θηλ. Ορειχάλκινες

Διάσταση	Κωδ.
1/2"	13-161
3/4"	13-162
1"	13-163
1 1/4"	13-164
1 1/2"	13-165
2"	13-166
Γωνία Θηλ. Χρωμέ 1/2"	30-351



Μούφες Ορειχάλκινες

Διάσταση	Κωδ.
1/2"	13-249
3/4"	13-245
1"	13-246
Μούφα Χρωμέ 1/2"	30-353



Ταφ Ορειχάλκινα

Διάσταση	Κωδ.
1/2"	13-159
3/4"	13-160
1"	13-167
1 1/4"	13-168
1 1/2"	13-169
2"	13-174
Ταφ Χρωμέ 1/2"	30-354

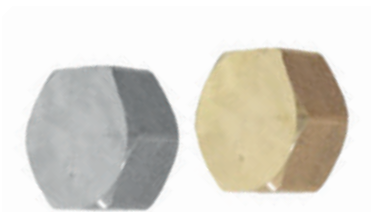

Τάπες Θηλ. Ορειχάλκινες

Διάσταση	Κωδ.
1/2"	13-028
3/4"	13-029
1"	13-030
Τάπες θηλ. Χρωμέ 1/2"	30-355



Τάπες Αρσ. Ορειχάλκινες

Διάσταση	Κωδ.
1/2"	13-025
3/4"	13-026
1"	13-027
Τάπες αρσ. Χρωμέ 1/2"	30-350



Νιπέλ Ορειχάλκινα

Διάσταση	Κωδ.	Διάσταση	Κωδ.
1/8"	13-010	1/8" x 1/4"	13-016
1/4"	13-011	1/8" x 3/8"	13-017
3/8"	13-012	1/4" x 3/8"	13-018
1/2"	13-013	3/8" x 1/2"	13-019
3/4"	13-014	1/2" x 1/4"	13-020
1"	13-015	1/2" x 1/8"	13-021
1 1/4"	13-048	3/4" x 1/2"	13-022
Νίπελ Χρωμέ 1/2"	30-356	1" x 1/2"	13-024
		1" x 3/4"	13-023



Συστολές Αμερικής Ορειχάλκινες

Διάσταση	Κωδ.	Διάσταση	Κωδ.
1/2" x 3/8"	13-001	3/4" x 1/2"	13-007
1/2" x 1/4"	13-002	1" x 3/4"	13-008
1/2" x 1/8"	13-003	1" x 1/2"	13-009
3/8" x 1/8"	13-006	1 1/4" x 1"	13-194
1/4" x 3/8"	13-004	1 1/2" x 1"	13-288
1/4" x 1/8"	13-005	1 1/2" x 1 1/4"	13-287



Συστολές Ορειχάλκινες Αγγλίας

Διάσταση	Κωδ.
3/4" x 1/2"	13-273
1" x 1/2"	13-253
1" x 3/4"	13-332
1 1/4" x 3/4"	13-303



Φίλτρα Νερού (Κεντρικού Σωλήνα)

ΙΤΑΛΙΑΣ



Φίλτρο CADET 3/4\"/>



Φίλτρο MEDIUM 3/4\"/>



Φίλτρο JUNIOR 3/4\"/>



Φίλτρο SENIOR 3/4\"/>



Ανταλλακτικά Νήματα

Τύπος	Κωδ.
FA-4 / 10,6cm	17-053
FA-5 / 12,5cm	17-188
FA-7 / 17,3cm	17-054
FA-10 / 25cm	17-055



Ανταλλακτικά Άνθρακα

Τύπος	Κωδ.
CA 4	17-086
CA 5	17-013
CA 7	17-087
CA 10	17-088



Ανταλλακτικά Κεραμικά

Τύπος	Κωδ.
GA 4	17-056
GA 5	17-292
GA 7	17-057
GA 10	17-058



Φίλτρο πλυντηρίου DOSAL

Περιγραφή	Κωδ.
DOSAL φίλτρο πλυντηρίου 3/4"	17-170
Κρυστ. Χαλαζίας 0,500gr πλυντηρίου	17-172



Βάσεις για φίλτρα 2P-3P

Περιγραφή	Κωδ.
Βάση Μονή	17-032
Βάση Διπλή	17-033



Κλειδιά Τύπου V για φίλτρα 2P
Κωδ. 17-049



Κλειδιά Τύπου U για φίλτρα 2P-3P
Κωδ. 17-049



Γυάλινα Δοχεία Σκέτα
Τύπος Κωδ.
CADET 17-118
MEDIUM 17-287
JUNIOR 17-124
SENIOR 17-125



Βέρες O-ring για φίλτρα 2P-3P
Τύπος Κωδ.
CADET 2P 17-131
MEDIUM 3P 17-119
JUNIOR 3P 17-119
SENIOR 3P 17-119

07 ΜΟΝΩΤΙΚΑ - ΣΥΓΚΟΛΛΗΤΙΚΑ - ΣΤΗΡΙΓΜΑΤΑ



Kyp&Ben
HydroSolutions

Εύκαμπτη Μόνωση
με UV λευκή επίστρωση

VIDOFLEX - ANAVID



UV - Λευκή Μόνωση
Συσκευασία ανά κουτί (-40°C έως +105°C)

Διάσταση	Μέτρα / κιβώτιο	Κωδ.
9 x 15	184	MI-010
9 x 18	144	MI-011
9 x 22	128	MI-012
9 x 28	112	MI-013
9 x 35	90	MI-014
9 x 42	90	MI-015
9 x 48	60	MI-016
9 x 54	60	MI-017

Εύκαμπτη Μόνωση
Ιταλίας

L'ISOLANTE K-FLEX

Μαύρη Μόνωση
Συσκευασία ανά κουτί (-40°C έως +120°C)



Ίντσες	Διάσταση (mm)	Κωδ.	μέτρα/κιβώτιου	Διάσταση (mm)	Κωδ.	μέτρα/κιβώτιου
	6 x 6	MI-606	496			
	6 x 10	MI-610	364			
1/8"	6 x 12	MI-612	316			
1/4"	6 x 15	MI-615	266	9 x 15	MI-915	204
3/8"	6 x 18	MI-618	220	9 x 18	MI-918	186
1/2"	6 x 22	MI-622	180	9 x 22	MI-922	146
3/4"	6 x 28	MI-627	130	9 x 28	MI-927	130
1"	6 x 35	MI-634	120	9 x 35	MI-934	98
1 1/4"	6 x 42	MI-642	102	9 x 42	MI-942	94
1 1/2"				9 x 48	MI-948	80
2"				9 x 54	MI-954	62
2"				9 x 60	MI-960	62
2 1/2"				9 x 70	MI-970	-
2 1/2"				9 x 76	MI-976	40
3"				9 x 89	MI-988	36
4"				9 x 114	MI-9114	22



Αυτοκόλλητη Μονωτική Ταινία Φύλλο Μόνωσης (-165°C έως +85°C)

Πάχος: 3mm
Πλάτος: 50mm
Μήκος: 10m
Κωδ.
MI-000

Διάσταση	Κωδ.
13mm x 1.0m (ύψος) x 14.0m (τρεχούμενο)	MI-020
9mm x 1.0m (ύψος) x 20.0m (τρεχούμενο)	MI-021

Πάπλωμα Υαλοβάμβακα χωρίς επένδυση

Τύπος	Κωδ.	Πάχος(mm)	Μήκος (mm)	Πλάτος (cm)	Ρολό (m ²)
GF 1330-0	YB-001	30	2400	120	21.60
GF 1340-0	YB-002	40	1800	120	21.60
GF 1350-0	YB-003	50	1500	120	18.00

Εφαρμογές: Θερμομόνωση ή ηχομόνωση σε ψευδοροφές, γυψοσανίδες, στέγες, ξύλινα δάπεδα, ηλεκτρικές συσκευές κ.τ.λ.

τα 6mm, 8mm, 10mm κατόπιν παραγγελίας



Πάπλωμα Υαλοβάμβακα με επικάλυψη αλουμινίου

Τύπος	Κωδ.	Πάχος(mm)	Μήκος (mm)	Πλάτος (cm)	Ρολό (m ²)
GF 2030-A	YB-010	30	2400	120	21.60
GF 1340-A	-	40	1800	120	21.60
GF 1250-A	YB-012	50	1500	120	18.00

Εφαρμογές: Θερμομόνωση ή ηχομόνωση σε στέγες, σωληνώσεις, αεραγωγούς κ.τ.λ.

τα 6mm, 8mm, 10mm κατόπιν παραγγελίας



Πλάκα Υαλοβάμβακα με επικάλυψη Υαλουφάσματος

Τύπος	Κωδ.	Πάχος(mm)	Μήκος (mm)	Πλάτος (cm)	Ρολό (m ²)
3020-Y	YB-004	20	125	60	21.00

Εφαρμογές: για ηλιακούς



Πάπλωμα Πετροβάμβακα με επικάλυψη Αλουμινίου R-AL

Τύπος	Κωδ.	Ρολό (m ²)	
9000 x 1000 x 30	YB-070	50kgr x 30mm	9
6000 x 1000 x 50	YB-071	40kgr x 50mm	6

Εφαρμογές: για θερμομόνωση δεξαμενών και αγωγών ζεστού νερού



Πάπλωμα Πετροβάμβακα χωρίς επικάλυψη

Εφαρμογές: πυροπροστασίας και θερμομόνωση δαπέδων, ορόφων, και χωρισμάτων

Τιμές κατόπιν παραγγελίας





Αεραγωγοί Γυμνοί Αλουμινίου



Τύπος	Κωδ.	Τύπος	Κωδ.
Ø50	ΑΕ-001	Ø150	ΑΕ-011
Ø63	ΑΕ-002	Ø160	ΑΕ-012
Ø75	ΑΕ-003	Ø170	ΑΕ-013
Ø80	ΑΕ-027	Ø180	ΑΕ-014
Ø90	ΑΕ-004	Ø190	ΑΕ-015
Ø100	ΑΕ-005	Ø200	ΑΕ-016
Ø110	ΑΕ-006	Ø230	ΑΕ-018
Ø120	ΑΕ-007	Ø250	ΑΕ-019
Ø125	ΑΕ-008	Ø270	ΑΕ-020
Ø130	ΑΕ-009	Ø300	ΑΕ-021
Ø140	ΑΕ-010		

Μούφες Αεραγωγών



Τύπος	Κωδ.	Τύπος	Κωδ.
Ø50-63-75-80-90	ΜΦ-019	Ø160	ΜΦ-003
Ø100	ΜΦ-001	Ø170	ΜΦ-013
Ø120	ΜΦ-009	Ø180	ΜΦ-004
Ø125	ΜΦ-002	Ø190	ΜΦ-014
Ø130	ΜΦ-012	Ø200	ΜΦ-005
Ø140	ΜΦ-010	Ø250	ΜΦ-007
Ø150	ΜΦ-011	Ø270	ΜΦ-018
		Ø300	ΜΦ-008

Αεραγωγοί Εύκαμπτοι INOX AISI 304

Τύπος
Ø75
Ø100
Ø120
Ø130
Ø140
Ø150
Ø160
Ø180
Ø200
Ø250

*κατόπιν παραγγελίας



Αεραγωγοί INOX ελικοειδούς ραφής AISI 304

Μονού ή Διπλού τοιχώματος
Είναι κατασκευασμένοι από INOX A151304, κατάλληλοι σε
κανάλια εξαερισμού, κλιματισμού, θέρμανσης κ.τ.λ.

Όλα τα παραπάνω διατίθενται κατόπιν παραγγελίας



Καμινάδα INOX AISI 304

Μονού ή Διπλού τοιχώματος
Είναι κατασκευασμένοι από ανοξειδωτο χάλυβα αντιμαγνητικό
και χρησιμοποιούνται για καμινάδες τζακιών, λεβητών κ.τ.λ.

Όλα τα παραπάνω διατίθενται κατόπιν παραγγελίας



Περσίδα - Συστολή Απορροφητήρα

Διάσταση - Τύπος	Κωδ.
Συστολικές Ø100 - 125	16-030
Φυλλαράκια Ø100	16-132
Φυλλαράκια Ø125	16-134
Σταθερές Ø100	16-195
Σταθερές Ø125	16-196



**Περσίδα Συστολική Φυλλαράκι
Ενισχυμένη ΔΕΛΤΑ**

Διάσταση	Κωδ.
Ø100 - 125	16-300



**Περσίδα Πλαστική
με Έλασμα ανάπτυξης**

Διάσταση	Κωδ.
Ø100 - 125	ΑΕ-498



Συστολή Απορροφητήρα

Διάσταση	Κωδ.
Ø125 - 100	ΑΕ-500
Ø150 - 125	ΑΕ-499



Αλουμινοταινία

Διάσταση	Κωδ.
48mm - 5m	ΑΕ-000
48mm - 10m	ΑΕ-0000



Σφικτήρες Αεραγωγών

Διάσταση	Κωδ.
60 - 135	08-050
60 - 170	08-051
60 - 215	08-052
60 - 270	08-054
60 - 325	08-053



**Strip Steel (ταινία ρολό)
πλάτος 90mm μήκος 30m**

Κωδ.
08-060



Κλιπς κουτί 50τεμ.

Κωδ.
08-063



**Autoblock (ταινία ρολλό)
σετ ταινία 3m + 8κλιπς**

Κωδ.
08-065



Φιάλες MAPP GAS μιας χρήσεως

Είδος	Κωδ.
USA	MP-001
Τυπε USA	MP-019



Φλόγιστρο

Είδος	Κωδ.
Φλόγιστρο HT - 1	MP-012
Φλόγιστρο STK 9 Αμερικής	MP-002
Αυτομ. Ανάφλεξης STK - 99 Αμερικής	MP-009
ΜΠΕΚ ST - 3 ANT / ΚΟ STK - 9	MP-007



Ασημοκόλληση σε βέργες HARRIS
69 βέργες = 1kg

Κωδ.

MP-005



Υγρό Καθαρισμού Χαλκού 125gr

Κωδ.

29-050



Βόρακας βαζάκι - Harris

Κωδ.

MP-004



Αλοιφή Χαλκού Βαζάκι - Bridgit

Κωδ.

MP-006



Κόλληση (καρούλι)
Bridgit Harris

Είδος Κωδ.

453gr MP-003

200gr MP-018



Χαλκοκόλληση
LEAD FREE
S - SNP7CU3
GERMAN TYPE
200gr 2,5mm

Κωδ.

MP-011

Κόλλες - Τεφλόν - Κανάβι -
Αντιψυκτικό

**Στεγανοποιητικό νήμα
150m - VIDOSEAL**

Κωδ.
MP-015



Τεφλόν Ταινία

Είδος	Κωδ.
Λευκό 1/2" x 10m	14-070
Κίτρινο 3/4" - 19mm x 15mm x 0.20	14-069
Κίτρινο 1/2" - 12mm x 12mm x 0.10	14-072



**Κόλλες Πλαστικών
μπουκάλι εισαγωγής**

Περιεκτικότητα	Κωδ.
1/4lit	ΚΛ-010
1/2lit	ΚΛ-009



**Υγρό Τεφλόν - LOXEAL Σφραγιστικό
σπειρωμάτων σωληνώσεων νερού,
αερίου, λαδιών, & άλλων χημικών
(10-20min) - 5514**

Περιεκτικότητα	Κωδ.
gel - κόκκινο 50ml	ΚΛ-004



Tangit Στεγανοποιητικό Νήμα 80m HENKEL

Για όλα τα είδη ρακόρ μεταλλικά και πλαστικά.
Εύκολη και γρήγορη εφαρμογή χάρη στον κόφτη.
Δυνατότητα επανατοποθέτησης μετά τη σύνδεση.
Ανθεκτικό σε πίεση έως 16bar.
Αντοχή σε θερμοκρασίες -20°C + 130 °C.
Στεγανοποιεί άμεσα. Μη ερεθιστικό

Κωδ.
MP-013



Στεγανοποιητικό Νήμα 150m - LOCITE

Το γηγορότερο και πιο αξιόπιστο, εύκολο στην
χρήση για μεταλλικά και πλαστικά σπειρώματα.
Διαθέτει εγκρίσεις για αέρια, πόσιμο νερό, ζεστό
- κρύο κτλ. Το μόνο προϊόν που επιτρέπει την
επαναρύθμιση (ξεβίδωμα)

Κωδ.
MP-010



Αντιψυκτικό LSG -22°C

Χρησιμοποιείται σε κλειστά κυκλώματα
ψύξης, θέρμανσης, ηλιακούς, ψυγεία
αυτοκινήτων κτλ

Είδος	Κωδ.
1kgr	05-050
4kgr	05-051
20kgr	05-052



**Κανάβι Βελγίου Α' Ποιότητας
10 μπουκλές - 1 κιλό**

Κωδ.
14-090





Κόλλες Πλαστικών Σωλήνων -
PVC - WELD ON ΑΜΕΡΙΚΗΣ

Weld - On® 717™ PVC



Made in U.S.A.

Κόλλα βαρέως τύπου γκρι PVC χαμηλής περιεκτικότητας σε VOC πλαστικών σωλήνων και εξαρτημάτων που έχουν διάμετρο έως 12" (315mm). Κατάλληλη για πόσιμο νερό, υδραυλικά, βιομηχανικά, πισίνες, αρδευτικά και ηλεκτρικά συστήματα σωληνώσεων.

PRODUCT WELD-ON 717 PVC

AVAILABLE COLORS GRAY

MAX RECOMMENDEND PIPE SIZE 12" (315mm)
(INTERFERENCE FIT)

REALATIVE Medium

ASTM D 2564

PLICABLE PERFORMANCE SPECI- NSF / ANSI 14
FICATION NSF / ANSI 61

CSA B 137.3

CSA B 181.2

INDUSTRY LISTINGS



Αποκλειστικοί εκπρόσωποι για την Ελλάδα

**Κόλλες Πλαστικών
μπουκάλι εισαγωγής**

Περιεκτικότητα	Κωδ.
1/8 0.118L	05-100
1/4 0.237L	05-101
1/2 0.473L	05-102
1Kg 0.946L	05-103

Αφρός Πολυουρεθάνης

Είδος Κωδ.
45lit (750gr) - EUROFIX 05-001



Αφρός Πολυουρεθάνης Περιορισμένης Διόγκωσης 806

Είδος Κωδ.
45lit (850gr) - EUROFIX 05-008



Αφρός Πολυουρεθάνης πιστολιού Περιορισμένης Διόγκωσης 805P

Είδος Κωδ.
45lit (850gr) - EUROFIX 05-009



Αφρός Πολυουρεθάνης 805 μικρός

Είδος Κωδ.
18lit (356gr) - EUROFIX 05-004



Γυαλιστικό Μεταλλικών Επιφανειών C12

Είδος Κωδ.
50gr - AKFIX 05-065



Αντισκουριακό A40 Magic

Είδος Κωδ.
200ml - EUROFIX 05-062
400ml - EUROFIX 05-063



Κόλλα Στιγμής Σωληνάριο 303

Είδος Κωδ.
3gr - AKFIX 05-090



Κόλλα Στιγμής + Σπρέι 705

Είδος Κωδ.
B50gr + 200ml 05-071



Σιλικόνη Γενικής Χρήσεως 100E

Είδος	Κωδ.
280ml Διάφανη- EUROFIX	05-010
280ml Λευκή - EUROFIX	05-011
280ml Μαύρη - EUROFIX	05-012
280ml Καφέ- EUROFIX	05-013
280ml Γκρι- EUROFIX	05-014

Σιλικόνη Σωληνάριο Γενικής Χρήσεως

Είδος	Κωδ.
50ml EUROFIX (Λευκή-Διάφανη)	05-020

Μαστίχη Υψηλής P625 - PU Υψηλής Συγκόλλησης

Είδος	Κωδ.
310ml - EUROFIX	05-040

Ακρυλική Μαστίχη

Είδος	Κωδ.
3gr - EUROFIX	05-025

Μονταζόκολλα 310 με βάση το νερό

Είδος	Κωδ.
310ml EUROFIX σωληνάριο	05-045

Μονταζόκολλα 610 - Express PU με βάση την πολυουρεθάνη

Είδος	Κωδ.
EUROFIX	05-043

Πιστόλι Σιλικόνης Μεταλλικό

Κωδ.
05-048



Πιστόλι Αφρού

Κωδ.
05-007

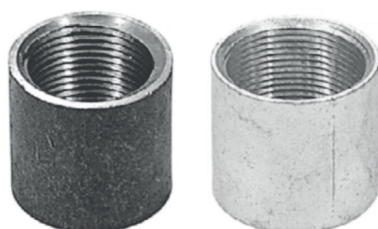

Καμπύλες Οξυγόνου

Διάσταση	Μήκος	Κωδ.	Μαύρες	Κωδ.	Γαλβανιζέ
1/2"	21,3mm	K0-012		KO-602	
3/4"	26,9mm	K0-1034		KO-008	
1"	33,7mm	K0-1100		KO-001	
1 ¹ / ₄ "	42,4mm	K0-1114		KO-007	
1 ¹ / ₂ "	48,3mm	K0-1112		KO-002	
2"	60,3mm	K0-1200		KO-003	
2 ¹ / ₂ "	76,1mm	K0-1212		KO-004	
3"	88,9mm	K0-1300		KO-005	
4"	114,3mm	K0-1400		KO-006	
5"	139,7mm	K0-500			
6"	168,3mm	K0-600			



Μούφες Σιδερένιες

Διάσταση	Κωδ.	Μαύρες	Κωδ.	Γαλβανιζέ
1/2"	Φ1-562		Φ2-545	
3/4"	Φ1-563		Φ2-546	
1"	Φ1-564		Φ2-547	
1 ¹ / ₄ "	Φ1-565		Φ2-548	
1 ¹ / ₂ "	Φ1-566		Φ2-549	
2"	Φ1-567		Φ2-550	
2 ¹ / ₂ "	Φ1-568		Φ2-551	
3"	Φ1-569		Φ2-552	
4"	Φ1-570		Φ2-553	



Σωληνομαστοί έξω - έξω 2 πάσα από πράσινη σωλήνα

Διάσταση	Μήκος	Κωδ.	Γαλβανιζέ	Διάσταση	Μήκος	Κωδ.	Γαλβανιζέ
1/2"	6cm	09-001		1"	50cm	09-036	
1/2"	8cm	09-002		1 1/4"	10cm	09-040	
1/2"	10cm	09-003		1 1/4"	15cm	09-041	
1/2"	12cm	09-004		1 1/4"	20cm	09-042	
1/2"	15cm	09-005		1 1/4"	25cm	09-043	
1/2"	20cm	09-006		1 1/4"	30cm	09-044	
1/2"	25cm	09-007		1 1/4"	40cm	09-045	
1/2"	30cm	09-008		1 1/4"	50cm	09-046	
1/2"	40cm	09-009		1 1/2"	10cm	09-050	
1/2"	50cm	09-010		1 1/2"	15cm	09-051	
1/2"	60cm	09-011		1 1/2"	20cm	09-052	
1/2"	70cm	09-012		1 1/2"	30cm	09-054	
1/2"	80cm	09-013		2"	10cm	09-060	
1/2"	100cm	09-014		2"	15cm	09-061	
1/2"	120cm	09-0144		2"	20cm	09-062	
1/2"	150cm	09-015		2"	30cm	09-064	
3/4"	10cm	09-020		2 1/2"	10cm	09-070	
3/4"	15cm	09-021		2 1/2"	15cm	09-071	
3/4"	20cm	09-022		2 1/2"	20cm	09-072	
3/4"	25cm	09-023		2 1/2"	30cm	09-074	
3/4"	30cm	09-024		3"	10cm	09-080	
3/4"	40cm	09-027		3"	15cm	09-081	
3/4"	50cm	09-025		3"	20cm	09-082	
1"	10cm	09-030		3"	30cm	09-084	
1"	15cm	09-031		3"	40cm	09-085	
1"	20cm	09-032		4"	10cm	09-090	
1"	25cm	09-033		4"	15cm	09-091	
1"	30cm	09-034		4"	20cm	09-092	
1"	40cm	09-035					

*σωληνομαστοί μαύροι με ένα & δύο πάσα κατόπιν παραγγελίας



Στηρίγματα Γαλβανιζέ Σιδηροσωλήνα

Διάσταση	mm	Ντίζα	Συσκ.	Κωδ.	Μονά
1/2"	20-25	M8x100	100	LR-230	
3/4"	26-30	M8x100	100	LR-231	
1"	32-36	M8x100	100	LR-232	
1 1/4"	38-43	M8x100	50	LR-233	
1 1/2"	47-51	M8x100	50	LR-234	
2"	53-58	M8x100	50	LR-235	
2 1/4"	60-64	M8x100	-	LR-237	
2 1/2"	75-80	M8x100	-	LR-236	
3 1/2"	99-105	M8x100	-	LR-238	
	108-114	M8x100	-	LR-239	
	125-130	M8x100	-	LR-2391	
	140	M8x100	-	LR-2392	
	160	M8x100	-	LR-2393	



Στηρίγματα Γαλβανιζέ Πλαστικού Σωλήνα με ενσωματωμένη βίδα, απλά

Διάσταση	mm	Συσκ.	Κωδ.	Μονά
1/2"	20-25	100	LR-217	
3/4"	26-30	100	LR-2171	
1"	32-36	100	LR-2172	
1 1/4"	38-43	50	LR-218	
1 1/2"	47-51	50	LR-220	
2"	53-58	50	LR-2201	
2 1/4"	60-64	-	LR-221	
2 1/2"	75-80	-	LR-222	
3"	85-99	-	LR-2222	
3 1/2"	99-105	-	LR-223	
4"	-	-	LR-2231	
5"	-	-	LR-219	



Στηρίγματα Γαλβανιζέ Σωλήνα με λάστιχο χωρίς ντιζοστρίφωνα

Διάσταση	Συσκ.	Κωδ.
1 1/4"	100	LR-303
1 1/2"	100	LR-304
2"	100	LR-305
2 1/2"	50	LR-306
3"	50	LR-307
4"	50	LR-308
5"	-	LR-309
5 1/2"	-	LR-310
6"	-	LR-311
Ντίζα M8 - M10	100	LR-273



Στηρίγματα Υδροροής 6 x 10

Τύπος	Συσκ.	Κωδ.
Απλό	50	LR-224



**Ατσαλόκαρφο για τσέρκι
συσκευασία των 100τμχ.**

Μέγεθος	Κωδ.
Ø18mm	09-110
Ø25mm	09-111
Ø30mm	09-112



Τσέρκι Διάτρητο ρολό 10m

Μέγεθος	Κωδ.
12mm x 0.6mm	09-100
17mm x 0.7mm	09-101
26mm x 0.8mm	09-103



Στηρίγματα Πλαστικά Σωλήνα

Διάσταση	Συσκ.	Κωδ.
Ø15 μονά	200	LR-055
Ø15 διπλά	100	LR-059
Ø18 μονά	200	LR-056
Ø18 διπλά	100	LR-060
Ø22 μονά	200	LR-057
Ø22 διπλά	100	LR-061



**Στηρίγματα Μεταλλικά
χαλκοσωλήνα μαζί με βίδα**

Διάσταση	Συσκ.	Κωδ.	Μονά
Ø15	100	LR-201	
Ø18	100	LR-200	
Ø22	100	LR-203	
Ø28	-	LR-205	
Ø35	-	LR-207	
Ø42	-	LR-209	
Ø54 B.T.	-	LR-211	



Σφικτήρας Β.Τ. Ορειχάλκινος ΒΙΔΑ Μ8

Διάσταση	1"	1"	1 ¹ / ₄ "	1 ¹ / ₄ "	1 ¹ / ₄ "	1 ¹ / ₂ "	1 ³ / ₄ "	2"	2"	2 ¹ / ₄ "
mm	28-31	32-35	36-40	41-44	43-47	47-51	51-55	55-59	59-63	63-68
Κωδ.	08-020	08-018	08-021	08-019	08-022	08-023	08-024	08-025	08-011	08-026
Διάσταση	2 ¹ / ₂ "	2 ³ / ₄ "	3"	3 ¹ / ₄ "	3 ¹ / ₂ "	3 ³ / ₄ "	4"	4 ¹ / ₄ "	4 ¹ / ₂ "	
mm	68-73	73-79	79-85	86-91	91-97	97-104	104-112	112-121	121-130	
Κωδ.	08-027	08-028	08-029	08-030	08-031	08-032	08-033	08-034	08-035	



Σφικτήρας Λαστιχοσωλήνα Ε.Τ. Χρωμέ

Διάσταση	3/8"	1/2"	5/8"	3/4"	1"	1 ¹ / ₄ "	1 ¹ / ₂ "	2"	2 ¹ / ₄ "	2 ¹ / ₂ "	3"
mm	8-12	10-18	12-20	16-25	20-23	25-40	32-50	40-60	50-70	60-80	77-97
Κωδ.	08-001	08-002	08-003	08-004	08-005	08-006	08-007	08-008	08-009	08-010	08-012



Σφικτήρας Λαστιχοσωλήνα INOX - Πεταλούδα

Διάσταση	3/8"	1/2"	5/8"	3/4"	1"	1 ¹ / ₄ "	1 ¹ / ₂ "	2"
mm	8-12	10-16	12-20	16-25	20-32	25-40	32-50	40-60
Κωδ.	08-100	08-101	08-102	08-103	08-104	08-106	08-107	08-108



Γάντια από πλεκτό 100% ναύλον εμβαπτισμένο στην παλάμη με νιτρίλιο
Κωδ.
17-264



Γάντια από δέρμα μόσχου ενισχυμένα
Κωδ.
17-225



Γάντια Δερματοπάνινα με πράσινη ενίσχυση
Κωδ.
17-227



Γάντια Τ.ΔΕΗ δερματοπάνινα αδιάβροχα
Κωδ.
17-258



Γάντια Εργασίας Νιτριλίου με βαμβακερό πλεκτό ύφασμα
Κωδ.
17-257



Γάντια PVC κόκκινα 35cm με εσωτερική βαμβακερή επένδυση
Κωδ.
17-256



Γάντια Latex Βιομηχανικά 80gr
Κωδ.
17-223



Γάντια Latex Β.Τ. Βιομηχανικά 220gr
Κωδ.
17-224



Γάντια Πέτρας τσιμεντόλιθου με βαμβακερό ύφασμα εμποτισμένο με Latex
Κωδ.
17-259



Γάντια Κήπου με βαμβακερό ύφασμα
Κωδ.
17-255

08 ΚΗΠΟΣ - ΑΠΟΧΕΤΕΥΣΗ - ΔΙΧΤΥΑ - ΦΡΕΑΤΙΑ



Κυρ&Ben
HYDROLOGICA

**GARDENFLEX
SIROFLEX
ΝΕΡΟΣΩΛ - ΣΠΙΡΑΛ
GARDEN - HOSE
ΦΡΕΑΤΙΑ
ΜΑΝΙΚΕΣ ΑΓΡΟΤΙΚΗΣ ΧΡΗΣΗΣ
ΠΕΡΙΦΡΑΞΗ
ΣΚΙΑΝΣΗ
ΓΚΡΙ - ΑΝΑΡΡΟΦΗΣΕΩΣ**

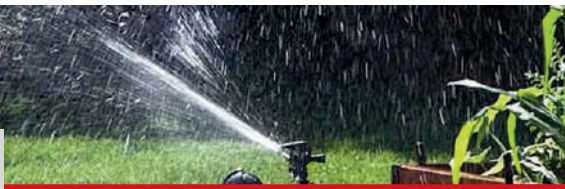

Αυτόματος Σύνδεσμος

Τύπος	Κωδ.
N°4450 1/2"	18-037
N°4455 3/4"	18-038
N°4451 1/2" STOP	18-039
N°4456 3/4" STOP	18-040



Σύνδεσμος

Τύπος	Κωδ.
N°4480 1/2"	18-045
N°4481 3/4"	18-046
N°4485 3/4" x 1/2"	18-047



Ρακόρ αρσενικό (εξωτερικό πάσο)

Τύπος	Κωδ.
N°4410 3/4"	18-025
O' RING / τεμ.	18-087



Ρακόρ θηλυκό (εσωτερικό πάσο)

Τύπος	Κωδ.
N°4401 1/2"	18-031
N°4400 3/4"	18-030
N°4402 1"	18-032



Νίπελ Αυτόματο

Τύπος	Κωδ.
N°4430 Niplex	18-065

Διακλαδωτής Απλός

Τύπος	Κωδ.
N°4431	18-066



Διακόπτης Αρσ.- Θηλ. 3/4"

Τύπος	Κωδ.
N°4320	18-069

Διακλαδωτής 3/4"

Τύπος	Κωδ.
N°1010/5	18-070



Διακλαδωτής 17mm

Τύπος	Κωδ.
N°1026	18-071



Διακλαδωτής 3/4" με διακόπτη θηλυκό

Τύπος	Κωδ.
N°4435/2	18-041

Ταφ Συνδέσεως

Τύπος	Κωδ.
N°4489 1/2"	18-082
N°4490 3/4"	18-083



Διακλαδωτής με σφικτήρα

Τύπος	Κωδ.
N°4438 3/4"	18-036



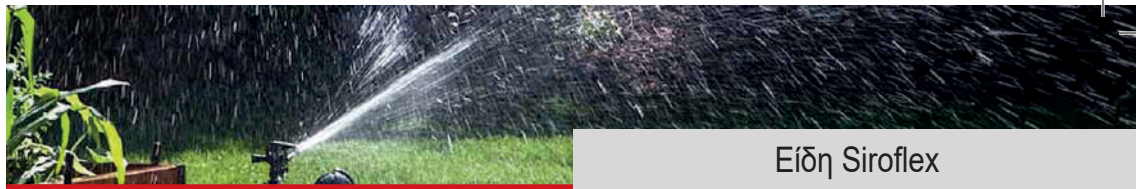

Πιστόλι Νερού Πλαστικό

Τύπος	Κωδ.
Ν°4605	18-052



Πιστόλι Νερού Πλαστικό

Τύπος	Κωδ.
Ν°4601 (ουρά)	18-051
Ν°4600 (ρακόρ)	18-051



Ποτιστικό Πλαστικό

Τύπος	Κωδ.
Ν°4555 (ρακόρ)	18-048



Εκτοξευτής Νερού Πλαστικός

Τύπος	Κωδ.
Ν°45551 (ουρά)	18-049
Ν°4550 (ρακόρ)	18-049



Ντουζιέρα με τρίποδα (πλήρης)

Τύπος	Κωδ.
Ν°4765	18-080



Ποτιστικό Πλαστικό με διακόπτη

Τύπος	Κωδ.
Ν°4755 (ρακόρ)	18-057



**Μπεκ Καρφωτό Απλό
N° 4585**

Κωδ.
18-061



**Μπεκ Καρφωτό Απλό
Διπλής Παροχής N° 4785**

Κωδ.
18-084



**Μπεκ Καρφωτό
Ρυθμιζόμενο N° 4595**

Κωδ.
18-062



**Ποτιστικό Βεντάλια
Μεταλλικό N° 4689 / 16-οπές**

Κωδ.
18-053



**Ποτιστικό με Βάση
Περιστρεφόμενο N° 4640**

Κωδ.
18-056



**Ποτιστικό με Βάση
Ρυθμιζόμενο N° 4650**

Κωδ.
18-063



**Φορητή Ανέμη για
σωλήνα 14x19**

Τύπος Κωδ.
4852/s 50m 18-043



**Ανέμη με Καρότσι για
σωλήνα 14x19, 50m**

Τύπος Κωδ.
4857/s 50m 18-044
4862/s 70m 18-042

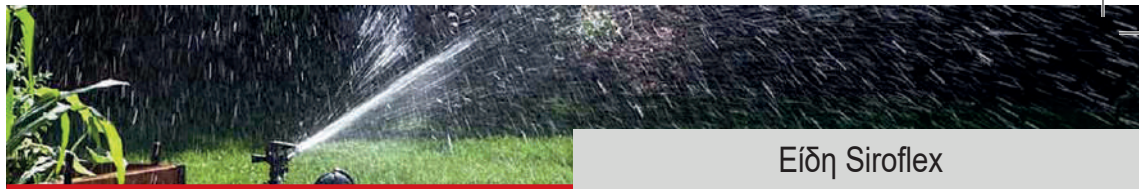

Αντάπτορας
Αρσ. 22x1 x Αρσ. 24x1 για σύνδεση
φίλτρου 2485 & 2793 & 2796

Είδος	Κωδ.
Πλαστικός / 10 τεμ.	18-193
Μεταλλικός	17-178



Φίλτρο Πολύσπαστο
Χρωμέ Βιδωτό Ν° 2785

Κωδ.
18-014



Φίλτρο Βιδωτό

Είδος	Κωδ.
Ν° 2793	18-006
Ν° 2796	18-005



Φίλτρο Πολύσπαστο
Χρωμέ Ν° 2790/3

Κωδ.
18-010



Φίλτρο Ρυθμιζόμενο
Κοντό

Είδος	Κωδ.
Χρωμέ 2790/2	18-009
Κόκκινο 2790/6	18-012



Φίλτρο Ρυθμιζόμενο
Μακρύ

Είδος	Κωδ.
Χρωμέ 2790	18-007
Κόκκινο 2790/1	18-008



Λήψη Λαστιχένια με
σφυγκτήρα Ν° 1008

Κωδ.
18-020



Σουρωτήρια Χρωμέ
SIROFLEX Ν° 2200

για νιπτήρα & νεροχύτη
Κωδ.
18-019



Σετ Πιστόλι / Σπιράλ
Λουτρού Ν° 2030/2

Κωδ.
18-078



Πιστόλι Λουτρού
Ν° 2040/2

Κωδ.
18-077



Σετ Καρτέλα

Τύπος	Κωδ.
Ν° 4705	18-059



Σετ Καρτέλα

Τύπος	Κωδ.
Ν° 4700	18-060

Αυτόματος Σύνδεσμος

Τύπος	Κωδ.
1/2" 326 T	18-304
3/4" 328 T	18-305



Σύνδεσμος

Τύπος	Κωδ.
1/2" 323 T	18-306
3/4" 322 T	18-307



**Ρακόρ αρσενικό
(εξωτερικό πάσο) 321T**

Τύπος	Κωδ.
3/4"	17-251



**Ρακόρ θηλυκό
(εσωτερικό πάσο)**

Τύπος	Κωδ.
3/4" 319 T	18-308
1" 304 T	18-309



**Πιστόλι Νερού
Πλαστικό / BLISTER**

Τύπος	Κωδ.
602	18-301



**Πιστόλι Νερού Πιέσεως
Επαγγ. χρήσης BLISTER**

Τύπος	Κωδ.
112	18-303



Αυλός Νερού Πλαστικός

Τύπος	Κωδ.
101 T	18-300



**Πιστόλι Νερού Πλαστικό
7-θέσεων / BLISTER**

Τύπος	Κωδ.
701	18-302



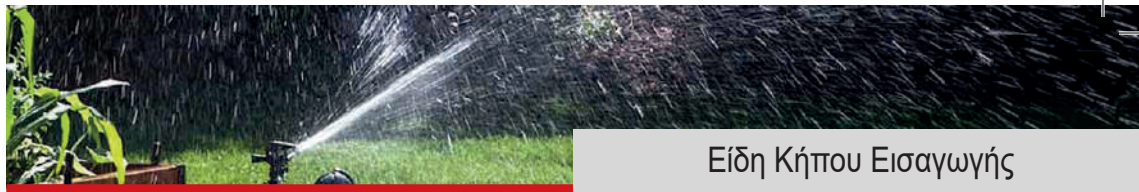

**Ποτιστήρι Καρτέλα Νερού
Πλαστικό 5-θέσεων**

Κωδ.
17-208



**Αυλός Επαγγελματικής
χρήσης Β.Τ.**

Κωδ.
17-262



**Πιστόλι Νερού
Μεταλλικό / Blister**

Κωδ.
17-205



Ποτιστήρια Καπνού

Κωδ.
17-203



**Σετ Καρτέλα Αυλού &
Αυτ. συνδέσμου**

Κωδ.
17-212



**Πιστόλι Πλαστικό Νερού Β'
Ν° 2410**

Κωδ.
17-213

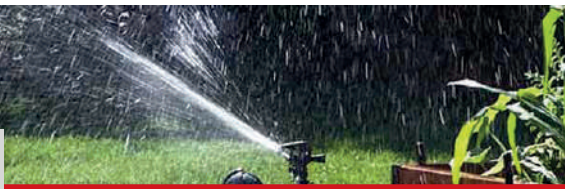

**Μπεκ Καρφωτό Ρυθμιζόμενο
Μεταλλικό με μεταλλική
λόγχη**

Κωδ.

17-201

έξοδος: 1/2"

ακτίνα: 20cm

παροχή: 5.7 - 14.8L/min

max: 0 - 6 bar

τροχία: 0 - 360°



**Μπεκ Καρφωτό Ρυθμιζόμενο
Πλαστικό με μεταλλική
λόγχη**

Τύπος

Κωδ.

Με ρύθμιση

17-200

Μη ρυθμιζόμενο

17-219

έξοδος: 1/2"

ακτίνα: 20cm

παροχή: 5.7 - 14.8L/min

max: 0 - 6 bar

τροχία: 0 - 360°



Μπεκ Σκέτα χωρίς λόγχη

Τύπος

Κωδ.

Πλαστικά

17-236

Μεταλλικά

17-237



Εξαρτήματα Μπεκ

Τύπος

Κωδ.

Λόγχη μεταλ. I

17-238

Λόγχη μετλ. II

17-248

Ουρά πλαστική

17-235

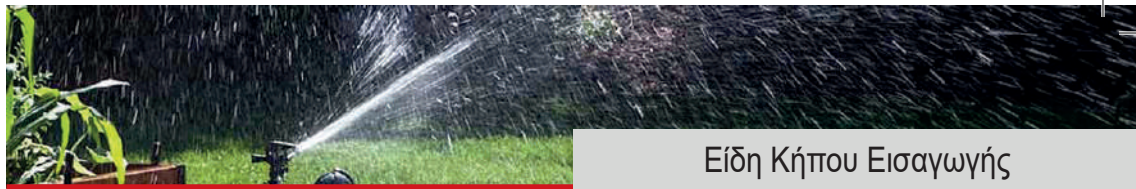
**Ανέμη Καρότσι Πλαστική
50m για 13mm**

Κωδ.

17-221

**Ανέμη Φορητή Πλαστική
50m για 13mm**

Κωδ.

17-220

**Μπεκ Ρυθμιζόμενο
όλο πλαστικό με βάση**

Κωδ.

17-280

**Μπεκ τριπλό
όλο πλαστικό με βάση**

Κωδ.

17-281

**Μπεκ τριπλό όλο μεταλλικό**

Κωδ.

17-202

**Βεντάλια Μεταλλική με
Βραχίονα με 18-οπών**

Κωδ.

17-282



Σετ Εργαλείων Κλάδου INOX

- 1) φτυαράκι
- 2) φυτευτήρι
- 3) σκαλιστήρι

Κωδ.

17-275



Ποτιστικό 8-θέσεων με βραχίονα και ON/OFF

Κωδ.

17-278



Συλλέκτης 4-οπών παροχής 1" x 3/4" x 1/2"

Κωδ.

17-226



Ψεκαστήρας Πλαστικός απλός 1lit

Κωδ.

17-218



Διακλαδωτής Θηλ. 3/4 2 παροχές Αρσ. 3/4 και διακόπτες

Κωδ.

17-270



Σέλλες για Λάστιχο (σαμάρια) διάφορα χρώματα

Κωδ.

17-250

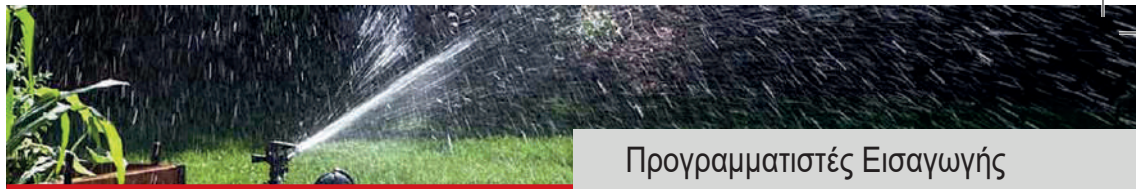

ΨΗΦΙΑΚΟΣ ΠΡΟΓΡΑΜΜΑΤΙΣΤΗΣ ΝΕΡΟΥ / ΜΠΑΤΑΡΙΑΣ GARDENFLEX

2 εναρκτήρια ημερησίως: από 1 λεπτό έως 6 ώρες και από 1 μέρα έως 7 μέρες
3/4" είσοδος / έξοδος
τάση: 2AA x 1,5V
max: 6bar

Ψηφιακός Προγραμματιστής Μπαταρίας GARDENFLEX

Κωδ.

17-666



ΠΡΟΓΡΑΜΜΑΤΙΣΤΗΣ ΝΕΡΟΥ / ΜΠΑΤΑΡΙΑΣ TIMER

Η συχνότητα μπορεί να ρυθμιστεί από 1 - 72 ώρες και ανά βδομάδα ο χρόνος εκτέλεσης από 1 - 120 λεπτά
3/4" είσοδος / έξοδος
τάση: 2*AA (2*1,5V)
max: 4bar

Ηλεκτρονικός Προγραμματιστής Νερού GARDENFLEX

Κωδ.

17-333



ΠΡΟΓΡΑΜΜΑΤΙΣΤΗΣ ΝΕΡΟΥ ΜΗΧΑΝΙΚΗΣ ΡΥΘΜΙΣΗΣ

Χειροκίνητο σύστημα που ξεκινάει με την περιστροφή του διακόπτη.
Πότισμα από 1 - 120 λεπτά
Ρυθμίζει για 5, 10, 20, 25, 30, 35, 40, κ.ο.κ. 120 λεπτά ποτίσματος
Ρύθμιση manual ON, για συνεχόμενο πότισμα και χειροκίνητη λειτουργία.
Δεν χρειάζεται μπαταρία.
Απλό στη χρήση

Προγραμματιστής Νερού Μηχανικής Ρύθμισης Νερού

Κωδ.

17-279





ΥΠΟΓΕΙΟΣ ΕΚΤΟΞΕΥΤΗΡΑΣ ΝΕΡΟΥ HUNTER HUNTER SRM 4"

Είσοδος θηλυκή 1/2"
Ανύψωση 10cm
Πίεση 1,7 έως 3,8bar
Ακτίνα 4,0 έως 9,4m
Παροχή 0,08 έως 0,82m³/h
Τροχία Ακροφυσίου 18°
Περιλαμβάνονται 6 ακροφύσια



Κωδ.
22-766

HUNTER PGP-ADJ 4"

Είσοδος θηλυκή 3/4"
Ανύψωση 10cm
Πίεση 2,1 έως 4,8bar
Ακτίνα 6,7 έως 15,9m
Παροχή 0,11 - 3,27m³/h - 1,9 - 54,5 λίτρα/λεπτό
Τροχία Ακροφυσίου στάνταρ -25° χαμηλό τόξου -13°
Περιλαμβάνονται 12 ακροφύσια



Κωδ.
22-096

POP - UP ΜΙΚΡΩΝ ΠΑΡΤΕΡΙΩΝ

1,5 - 2,5bar
Τόξο 25° - 360°
σπείρωμα 1/2" θηλυκό
ΑΚΤΙΝΑ R 3,0m
ΑΚΤΙΝΑ R 4,0m
ΑΚΤΙΝΑ R 4,5m
ΑΚΤΙΝΑ R 5,0m



Κωδ.
22-483
22-548
22-681
22-491

POP - UP Κρουστικό Μεγάλης Ακτίνας

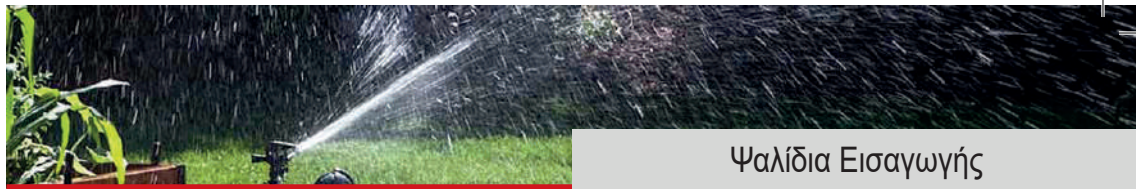

Κωδ.
17-215

**Ψαλίδι Κλάδου Ακριβείας**

Κωδ.

17-283

**Ψαλίδι Κλάδου
λαβή αλουμινίου**

Κωδ.

17-271

**Ψαλίδι Θάμνου Ρυθμιζόμενο
Πλαστική Λαβή 60cm**

Κωδ.

17-273

**Ψαλίδι Θάμνου Ρυθμιζόμενο
Ξύλινη Λαβή 50cm**

Κωδ.

17-274

**Ψαλίδι Μπορντούρας 3-θέσεων**

Κωδ.

17-272

**Πριόνι Κλάδου με θήκη**

Κωδ.

17-277

**Helijardim Citrus Tricot - 3layers - 8bar**

Εσωτ. διαμ. (mm)	(in)	Μήκος (m)	Κωδ.
13	1/2"	15	20-340
13	1/2"	20	20-341
13	1/2"	25	20-342
13	1/2"	50	20-343
16	5/8"	15	20-344
16	5/8"	20	20-3444
16	5/8"	25	20-345
16	5/8"	50	20-346
19	3/4"	50	20-348
25	1"	50	20-3488

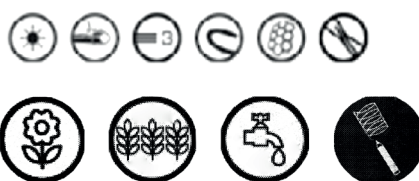
helijardim citrus tricot**Χαρακτηριστικά**

Η σειρά Tricot είναι η πλέον πρόσφατη σειρά προϊόντων, που αναπτύχθηκε από την Heliflex και εντάσσεται στην σειρά των Σωλήνων Κήπου. Συνδυάζει την πλέξη Tricot, με υλικά επαναστατικού σχεδιασμού και πολλές άλλες χρήσιμες ιδιότητες που την διαφοροποιούν, όπως η μη χρήση βαρέων μετάλλων (CD, BA).

Εφαρμογές

Για χρήση κυρίως στον κήπο, για μια σειρά χρήσεων στο σπίτι και γενικά για μεταφορά νερού έως 8 bar



SPECIAL-LINE HOSE Μπλε με κίτρινη ρίγα - σιλικονούχο

Μέτρα / ρολό	15m/20m/25m/30m/50m			50m
Διάμετρος	1/2" (13mm)	5/8" (16mm)	3/4" (19mm)	1" (25mm)
Κωδ.	20-820	20-821	20-822	20-823



BLUE-LINE HOSE Μπλε με λευκή ρίγα

Μέτρα / ρολό	15m/20m/25m/30m/50m			50m
Διάμετρος	1/2" (13mm)	5/8" (16mm)	3/4" (19mm)	1" (25mm)
Κωδ.	20-848	20-847	20-846	20-844



AQUA-LINE HOSE Πράσινο με κόκκινη ρίγα κήπου

Μέτρα / ρολό	15m/20m/25m/30m/50m			50m	
Διάμετρος	1/2" (13mm)	5/8" (16mm)	3/4" (19mm)	1" (25mm)	1 1/4" (32mm)
Κωδ.	20-825	20-826	20-827	20-828	20-829



FORTEFLEX HOSE Κίτρινο με πράσινη ρίγα κήπου

Μέτρα / ρολό	15m/20m/25m/30m/50m			50m
Διάμετρος	1/2" (13mm)	5/8" (16mm)	3/4" (19mm)	1" (25mm)
Κωδ.	20-840	20-841	20-842	20-843



GARDEN HOSE Πράσινο - πλεκτό κήπου

Μέτρα / ρολό	15m/20m/25m/30m/50m			50m	
Διάμετρος	1/2" (13mm)	5/8" (16mm)	3/4" (19mm)	1" (25mm)	1 1/4" (32mm)
Κωδ.	21-085	21-086	21-087	21-088	21-089



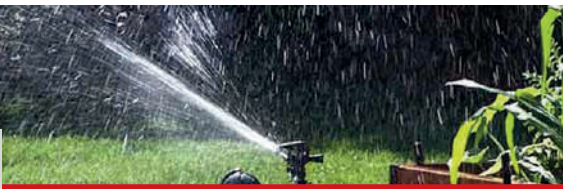

Λείο Μαύρο Κήπου - ρολό 50m

Μέγεθος	1/2"	5/8"	3/4"	1"	1 1/4"	1 1/2"
Κωδ.	20-960	20-961	20-962	20-963	21-096	21-097



Πράσινο Super Κήπου Β.Τ. με κόκκινη ρίγα - ρολό 50m

Μέγεθος	1/2"	5/8"	3/4"	1"	1 1/4"	1 1/2"
Κωδ.	21-098	21-099	21-100	21-106	21-107	21-113



Κόκκινο Redflex Κήπου Β.Τ. με κίτρινη ρίγα

Μέτρα	15m/20m/25m/30m/50m	50m
Μέγεθος	1/2"	3/4"
Κωδ.	20-965	20-966



Αλφαδολάστιχο - ρολό 50m

Μέγεθος	Κωδ.
από 6mm - 20mm	20-085



Σπιράλ Air Condition

Μέγεθος	Κωδ.
ø16	21-074
ø18	21-073

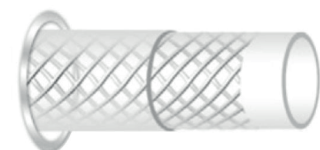

CRYSTAL HOSE

Διάμετρος (mm)	1/2" (13mm)	5/8" (16mm)	3/4" (19mm)	1" (25mm)	1 1/4" (32mm)
Κωδ.	20-835	20-836	20-837	20-838	20-839

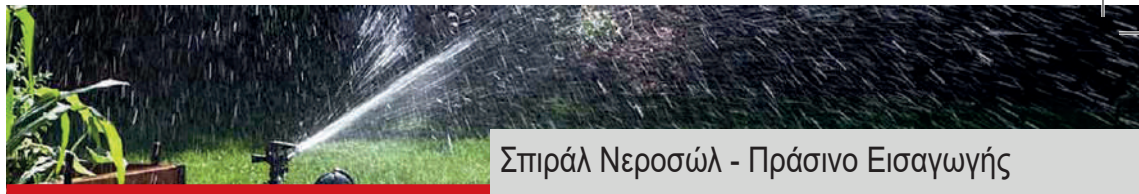

Σπιράλ Νεροσώλ - Πράσινο Εισαγωγής

Πράσινο Σπιράλ ΝΕΡΟΣΩΛ

Κατάλληλο για μεταφορά νερού & αλαφρές χρήσεις αναρρόφησης, οικιακές χρήσεις, πότισμα κήπων, γεωργικές χρήσεις, εργοτάξια, βιομηχανίες

Εσωτ. (in)	Διαμ. (mm)	Κωδ.	Μέτρα (m)
3/4"	Ø19	20-801	50
1"	Ø25	20-802	50
1 1/4"	Ø32	20-803	50
1 1/2"	Ø38	20-804	50
1 3/4"	Ø45	20-805	50
2"	Ø50	20-806	50
2 3/8"	Ø60	-	50
2 1/2"	Ø63	20-807	50
3"	Ø75	20-808	30
3 1/2"	Ø90	20-809	30
4"	Ø100	20-810	30
5"	Ø125	20-812	30
6"	Ø150	20-811	30



Σπιράλ ΑΝΑΡΡΟΦΗΣΕΩΣ Β.Τ.

Κατάλληλο για βαριές χρήσεις αναρρόφησης σε λατομεία, εργοστάσια και βιομηχανίες & μεταφορές νερού, χημικών διαλυμάτων, στερεών σε μορφή κοκκών ή σκόνης

Εσωτ. (in)	Διαμ. (mm)	Μέτρα (m)	Κωδ. ΓΚΡΙ	Κωδ. ΜΠΛΕ
1 1/4"	Ø32	50	20-877	-
1 1/2"	Ø38	50	20-878	-
1 3/4"	Ø45	50	20-879	-
2"	Ø50	50	20-880	-
2 1/2"	Ø63	50	20-881	20-940
3"	Ø75	30	20-882	20-941
3 1/2"	Ø90	30	20-892	20-942
4"	Ø100	30	20-883	20-943
5"	Ø125	30	20-886	20-9433
6"	Ø150	25	20-889	20-944
8"	Ø200	-	20-891	20-945



Διάφορα Σπιράλ Εύκαμπτα Εισαγωγής



Κατάλληλο για αναρρόφησης και μεταφορά ρευστών όπου απαιτείται υψηλή αντοχή σε καταπονήσεις σύνθλιψης, ακόμα και σε χαμηλές θερμοκρασίες (από -25°C έως +60°C)

Διάφανο Σπιράλ - HELISTEEL - Μη τοξικό - με μεταλλική ασάλινη σπείρα

Εσωτ. (in)	3/4"	1"	1 1/4"	1 1/2"	1 3/4"	2"	2 3/8"	2 1/2"	3"	4"
Διαμ. (mm)	Ø19	Ø25	Ø32	Ø38	Ø45	Ø50	Ø60	Ø63	Ø75	Ø100
Κωδ.	20-870	20-871	20-872	20-873	-	20-874	-	20-875	20-876	20-868



Κατάλληλο για εξαερισμό χώρων, αφαίρεση σκόνης, απαγωγή ατμών διαφόρων χημικών. Θερμοκρασίες λειτουργίας από -5°C έως +50°C

Μπλε Σπιράλ ΕΞΑΕΡΙΣΜΟΥ

Εσωτ. (in)	2"	2 1/2"	3"	3 1/2"	4"	5"	6"	8"
Διαμ. (mm)	Ø50	Ø63	Ø75	Ø90	Ø100	Ø125	Ø150	Ø200
Κωδ.	20-910	20-911	20-912	20-909	20-913	20-914	20-915	20-916



Κατάλληλο για επαγωγή αέρα, αφαίρεση σκόνης & πριονιδίων (από -40°C έως +85°C)
Κατάλληλο για PELLET

Διάφανο Σπιράλ ΡU (πολυουρεθάνης) με χάλκινη σπείρα

Εσωτ. (in)	3/4"	1"	1 1/4"	1 1/2"	1 3/4"	2"	2 3/8"	2 1/2"	3"	-	4"
Διαμ. (mm)	Ø19	Ø25	Ø32	Ø38	Ø45	Ø50	Ø60	Ø63	Ø75	Ø80	Ø100
Κωδ.	-	-	-	-	-	20-930	20-933	20-931	20-934	20-932	20-935

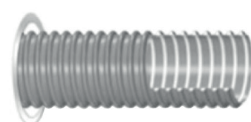

Κατάλληλο για βαριές χρήσεις αφαίρεσης σκόνης σε βιομηχανικό περιβάλλον, αναρρόφηση στερεών σε μορφή κόκκων (θεριζοαλωνιστικές μηχανές) ή σε ηλεκτρικές σκούπες

Γκρι Σπιράλ ηλεκτρικών ΣΚΟΥΠΩΝ

Εσωτ. (in)	1 1/4"	-	1 1/2"	-	1 3/4"	2"	2 1/2"	3"	4"
Διαμ. (mm)	Ø32	Ø35	Ø38	Ø40	Ø45	Ø50	Ø63	Ø75	Ø100
Κωδ.	-	20-884	20-888	20-887	20-885	-	-	-	-



Κατάλληλο για αναρρόφηση και μεταφορά πετρελαίου, ντίζελ, μαζούτ, λιπαντικών και παραγώγων του. Θερμοκρασία λειτουργίας από -10°C έως +60°C

Μπλε Σπιράλ ΠΕΤΡΕΛΑΙΟΥ Β.Τ.

Εσωτ. (in)	3/4"	1"	1 1/4"	1 1/2"	1 3/4"	2"	2 3/8"	2 1/2"	3"	3 1/2"	4"	5"	6"
Διαμ. (mm)	Ø19	Ø25	Ø32	Ø38	Ø45	Ø50	Ø60	Ø63	Ø75	Ø90	Ø100	Ø125	Ø150

*Κατόπιν παραγγελίας



Ελαστικοί Σωλήνες Διαφόρων Βιομ.
Εφαρμογών Εισαγωγής

ΑΠΟΔΟΣΕΩΣ-1 ΛΙΝΟ

Πίεση λειτουργίας 10bar - Πίεσης θραύσης 30bar (από -10°C έως +50°C)

Εσωτ. διαμ.(in)	3/8"	1/2"	5/8"	3/4"	7/8"	1"	1 1/4"	1 1/2"
Εσωτ. x Εξωτ. διαμ. (mm)	10 x 17	13 x 19	16 x 23	19 x 26	22 x 30	25 x 33	32 x 44	38 x 52
Κωδ.	20-086	20-087	20-088	20-089	20-101	20-090	20-091	20-092

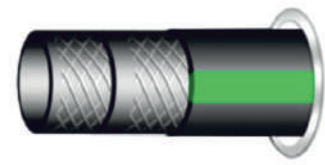

ΑΕΡΟΣΥΜΠΙΕΣΤΩΝ-2 ΛΙΝΑ

Πίεση λειτουργίας 20bar - Πίεσης θραύσης 60bar (από -10°C έως +60°C)

Εσωτ. διαμ.(in)	3/8"	1/2"	5/8"	3/4"	1"
Εσωτ. x Εξωτ. διαμ. (mm)	10 x 17	13 x 21	16 x 25	19 x 29	25 x 36
Κωδ.	20-095	20-094	20-096	20-097	20-098



Σωλήνες αγροτικών ή βιομηχανικών εφαρμογών

HELIVYL-M Μπλε Ψεκασμού 40bar - 120bar

HELIVYL-H Πράσινο Ψεκασμού 80bar - 240bar

Πίεση λειτουργίας	Κωδ.	8mm	Κωδ.	10mm	Κωδ.	13mm
40bar	20-143		20-134		20-135	
80bar	20-140		20-141		20-142	

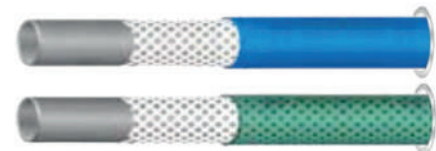

HELIVYL Βιομηχανικών εφαρμογών

Τύπος	Πίεση λειτουργίας	Εσωτ. x Εξωτ. Διάμετρος	Κωδ.
Οξυγόνου μπλε 50°C	20bar	8 x 15	21-012
Ασετυλίνης κόκκινο 50°C	20bar	8 x 15	21-011
Βουτανίου γκρι 50°C	10bar	8 x 15	21-010

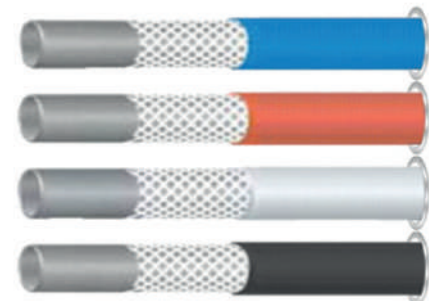



SYNTEPIC HILCO AGRIC Μάνικα Βαρέως Τύπου



Εσωτ. (in)	Εσωτ. Διαμ. (mm)	Εξωτ. Διαμ. (mm)	Βάρος Kg/m	Πίεση λειτουργίας Work Pres (bar)	Κωδ.
3"	75	80,2		20,0	20-365
3 ¹ / ₂ "	90	95,2	1,176	20,0	20-366
4"	102	107,4	1,400	20,0	20-371

Μάνικα Βαρέως Τύπου, ιδικά σχεδιασμένα για γεωργία και άρδευση. Συνθετικό νήμα 100% υψηλής ανθεκτικότητας ενσωματωμένο με PVC υψηλής ποιότητας. Ρολά 20m

Πλεονεκτήματα:

- Προηγμένη αντίσταση στην τριβή
- Καλή αντίσταση στο θαλασσινό νερό
- Αντοχή σε λάδι / πετρέλαιο / οξέα
- Καλή αντοχή στις καιρικές συνθήκες
- Φίλτρο UV
- Από -35°C έως +100°C



AGROFLAT - Η HELIFLEX -10°C / +55°C

Εσωτ. (in)	2"	2 ¹ / ₂ "	3"	3 ¹ / ₂ "	4"	5"	6"
Διαμ. (mm)	Ø50	Ø63	Ø75	Ø90	Ø100	Ø125	Ø150
kg/m	0,600	0,760	0,880	0,980	1,300	-	2,00
Work Pres (bar)	12,0	12,0	11,5	11,0	10,0	-	7
Κωδ.	20-359	20-354	20-355	20-356	20-357	-	20-153

Ενισχυμένη με πολυεσθεϊκές ίνες. Πολύ ανθεκτική, για υψηλές πιέσεις λειτουργίας. Κατάλληλη για μεταφορά νερού και εφαρμογή άρδευσης με εκτοξευτές και κανόνια νερού. Εξωτερικό χρώμα: κόκκινο. Ρολά 50m



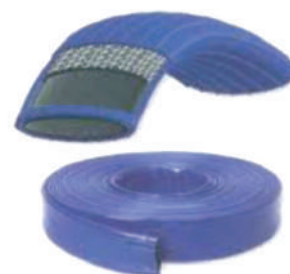
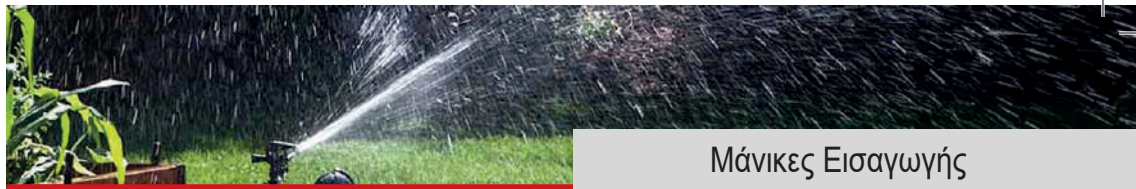

AGROFLAT - M HELIFLEX -10°C / +55°C

Εσωτ. (in)	1"	1 ¹ / ₄ "	1 ¹ / ₂ "	2"	2 ¹ / ₂ "	3"	3 ¹ / ₂ "	4"	5"	6"
Διαμ. (mm)	Ø25	Ø32	Ø38	Ø50	Ø63	Ø75	Ø90	Ø100	Ø125	Ø150
kg/m	0,250	0,300	0,330	0,480	0,585	0,770	0,880	0,980	-	1,600
Work Pres (bar)	10,0	10,0	10,0	8,5	8,5	7,0	7,0	6,0	-	5,0
Κωδ.	20-380	20-381	20-382	20-349	20-350	20-351	20-352	20-353	-	20-161

Ενισχυμένη με νήματα απο πολυεστέρα πολύ ανθεκτική. Κατάλληλη για μεταφορά νερού σε μεσαίες πιέσεις λειτουργίας. Εξωτερικό χρώμα: μπλε. Ρολά 50m

AGROFLAT SM- HELIFLEX -10°C / +55°C

Εσωτ. (in)	2 ¹ / ₂ "	3"	4"
Διαμ. (mm)	Ø63	Ø75	Ø100
kg/m	0,430	0,550	0,760
Work Pres (bar)	6,5	5,0	4,0
Κωδ.	20-387	20-388	20-148



Πολύ ελαφρύ και ανθεκτικό με πολυεστερικές ίνες. Κατάλληλη για στάγδην άρδευσης και μεταφορά νερού σε χαμηλές πιέσεις. Εξωτερικό χρώμα: πράσινο. Ρολά 50m

AGROFLAT SL - HELIFLEX -10°C / +55°C

Εσωτ. (in)	2 ¹ / ₂ "	3"
Διαμ. (mm)	Ø63	Ø75
kg/m	0,380	0,450
Work Pres (bar)	4,5	4,0
Κωδ.	20-193	20-105



Πολύ ελαφρύ σωλήνας ενισχυμένος με πολυεσθερικές ίνες. Κατάλληλη για στάγδην άρδευσης και μεταφορά νερού σε χαμηλές πιέσεις. Εξωτερικό χρώμα: κίτρινο. Ρολά 50m



Βάνα Butterfly

Διάσταση	2 1/2"	3"	4"	5"
DN	63mm	80mm	100mm	125mm
Κωδ.	13-979	13-980	13-981	13-982

- Cast iron
- STEAM Carbon Steel
- Seat EPDM
- PN 16



Φλάντζα Μαύρη Σιδερένια 8-οπών DIN 2566

Διάσταση	2 1/2"	3"	4"	5"
DN	63mm	80mm	100mm	125mm
Κωδ.	13-990	13-991	13-992	13-993



Υδρόμετρα Φλαντζωτά Άρδευσης Ψυχρού - ΚΙΝΑΣ

Τύπος	Χωρίς φλάτζα	Κωδ.
2"	DN 50	15-097
2 1/2"	DN 65	15-057
3"	DN 80	15-099
4"	DN 100	15-098



Υδρόμετρα Φλαντζωτά Άρδευσης MADDALENA WTR40 - T30°C - PN16

Διάσταση	DN	Q3(m³/h)	Μήκος(mm)	Κωδ.
2"	50mm	40	200	15-165
2 1/2"	65mm	63	200	15-166
3"	80mm	63	225	15-167
4"	100mm	100	200	15-168

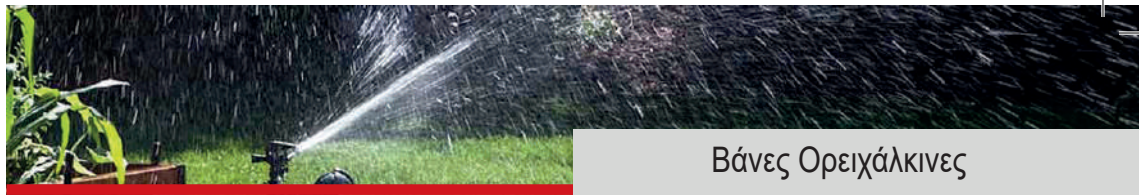

Βάνες Ορειχάλκινες

Βάνα Ορειχάλκινη Πολυστροφική Ιταλίας

Διάσταση	Κωδ.
2"	10-805
2 ^{1/2} "	10-806
3"	10-807
4"	10-808



rastelli
RUBINETTERIE S.r.l.

Βάνα Ορειχάλκινη Πολυστροφική

Διάσταση	Κωδ.
1/2"	13-900
3/4"	13-901
1"	13-902
1 ^{1/4} "	13-903
1 ^{1/2} "	13-904
2"	13-905
2 ^{1/2} "	13-906
3"	13-907
4"	13-908



ΕΙΣΑΓΩΓΗΣ

Βολάν από Βάνες Πολυστροφικές

Διάσταση	1/2"	3/4"	1"	1 ^{1/4} "	1 ^{1/2} "	2"	2 ^{1/2} "	3"	4"
Κωδ.	13-920	13-921	13-922	13-923	13-924	13-925	13-926	13-927	13-928

PN-16 Εισαγωγής

**Βάνα Butterfly
Κολλητή PN16**

Διάσταση	Κωδ.
ø90	80-080
ø110	80-081
ø125	80-082



**Βάνα Σφαιρική
Κολλητή PN16**

Διάσταση	Κωδ.
ø40	80-085
ø50	80-086
ø63	80-087
ø75	80-088
ø90	80-089
ø110	80-090

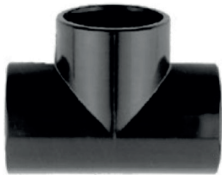

Ταφ 90° Κολλητό PN16

Διάσταση	Κωδ.
ø40	80-020
ø50	80-021
ø63	80-022
ø75	80-023
ø90	80-024
ø110	80-025
ø125	80-026



Γωνία 90° Κολλητή PN16

Διάσταση	Κωδ.
ø40	80-001
ø50	80-002
ø63	80-003
ø75	80-004
ø90	80-005
ø110	80-006
ø125	80-007



Γωνία 45° Κολλητή PN16

Διάσταση	Κωδ.
ø40	80-010
ø50	80-011
ø63	80-012
ø75	80-013
ø90	80-014
ø110	80-015
ø125	80-016

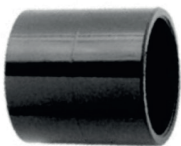

Μούφα Κολλητή PN16

Διάσταση	Κωδ.
ø40	80-030
ø50	80-031
ø63	80-032
ø75	80-033
ø90	80-034
ø110	80-035
ø125	80-036



**Πώμα θηλυκό
Κολλητό PN16**

Διάσταση	Κωδ.
ø40	80-040
ø50	80-041
ø63	80-042
ø75	80-043
ø90	80-044
ø110	80-045
ø125	80-046



**Σταυρός
Κολλητός PN16**

Διάσταση	Κωδ.
ø63	80-050
ø75	80-051
ø90	80-052
ø110	80-053



PN-16 Εισαγωγής



Βάνα Σφαιρική βιδωτή PN 16

Διάσταση	Κωδ.
1 ^{1/4} " x 1 ^{1/4} "	80-094
1 ^{1/2} " x 1 ^{1/2} "	80-095
2" x 2"	80-096
2 ^{1/2} " x 2 ^{1/2} "	80-097
3" x 3"	80-098
4" x 4"	80-099

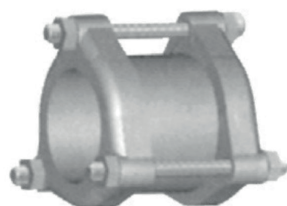

Ζιμπώ Πλαστικά

Διάσταση	Κωδ.
Ø63	23-017
Ø75	23-001
Ø90	23-004
Ø110	23-025



Είσοδος Γραμμής Αρσενικό PN 16

Διάσταση	Κωδ.
Ø63 x 2"	80-060
Ø75 x 2 ^{1/2} "	80-061
Ø90 x 3"	80-062
Ø110 x 4"	80-063



Μάνσον (χωρίς ελαστικά)

Διάσταση 10atm	Κωδ.
Ø63	22-194
Ø75	22-775
Ø90	22-195
Ø110	22-196
Ø125	22-652
Ø140	22-1038
Ø160	22-1039
Ø200	-



Μικτός Σύνδεσμος PN 16

Διάσταση	Κωδ.
63 x 75 x 2"	80-105
75 x 90 x 2 ^{1/2} "	80-106
90 x 110 x 3"	80-107



Πώμα Βιδωτό Θηλυκό PN 16

Διάσταση	Κωδ.
2"	80-072
2 ^{1/2} "	80-073
3"	80-074



Συστολή Αμερικής

Διάσταση	Κωδ.
90 x 75	80-110
110 x 75	80-111
110 x 90	80-112



Ρακόρ Αρσενικό Κοχλιωτό 16 atm

Διάσταση	Κωδ.	Διάσταση	Κωδ.
Ø40 x 1"	90-001	Ø63 x 1½"	90-007
Ø40 x 1¼"	90-0011	Ø63 x 2"	90-008
Ø40 x 1½"	90-002	Ø75 x 2"	90-009
Ø50 x 1¼"	90-0021	Ø75 x 2½"	90-010
Ø50 x 1½"	90-003	Ø90 x 3"	90-011
Ø50 x 2"	90-004	Ø110 x 4"	90-012



Ρακόρ θηλυκό Κοχλιωτό 16 atm

Διάσταση	Κωδ.
Ø40 x 1"	90-013
Ø40 x 1¼"	90-014
Ø50 x 1¼"	90-015
Ø50 x 1½"	90-016
Ø63 x 1½"	90-017
Ø63 x 2"	90-018
Ø75 x 2½"	90-019
Ø90 x 3"	90-020
Ø110 x 4"	90-021



Ρακόρ Σύνδεσμος Κοχλιωτός 16 atm

Διάσταση	Κωδ.
Ø40 x 40	90-030
Ø50 x 50	90-031
Ø63 x 63	90-032
Ø75 x 75	90-033
Ø90 x 90	90-034
Ø110 x 110	90-035



Γωνία Ρακόρ Αρσενική Κοχλιωτή 16 atm

Διάσταση	Κωδ.
Ø40 x 1"	90-040
Ø50 x 1½"	90-041
Ø50 x 2"	90-043
Ø63 x 2"	90-044
Ø75 x 2½"	90-045
Ø90 x 3"	90-046



Γωνία Ρακόρ θηλυκή Κοχλιωτή 16 atm

Διάσταση	Κωδ.
Ø40 x 1"	90-047
Ø40 x 1¼"	90-048
Ø50 x 1¼"	90-049
Ø50 x 1½"	90-050
Ø63 x 1½"	90-051
Ø63 x 2"	90-052
Ø75 x 2½"	90-053
Ø90 x 3"	90-054



Γωνία Ρακόρ Σύνδεσμος Κοχλιωτός 16 atm

Διάσταση	Κωδ.
Ø40 x 40	90-060
Ø50 x 50	90-061
Ø63 x 63	90-062
Ø75 x 75	90-063
Ø90 x 90	90-064
Ø110 x 110	90-065



Τερματικά Ρακόρ Κοχλιωτό 16 atm

Διάσταση	Κωδ.
Ø40	90-120
Ø50	90-121
Ø63	90-122
Ø75	90-123
Ø90	90-124
Ø110	90-125



Ταφ Ρακόρ Αρσενικό Κοχλιωτό 16 atm

Διάσταση	Κωδ.
Ø40 x 1" x 40	90-079
Ø40 x 1½" x 40	90-080
Ø50 x 1¼" x 50	90-0811
Ø50 x 1½" x 50	90-081
Ø50 x 2" x 50	90-082
Ø63 x 2" x 63	90-083
Ø75 x 2½" x 75	90-084
Ø90 x 3" x 90	90-085
Ø110 x 4" x 110	90-086



Ταφ Ρακόρ θηλυκό Κοχλιωτό 16 atm

Διάσταση	Κωδ.
Ø40 x 1" x Ø40	90-087
Ø40 x 1¼" x 40	90-088
Ø50 x 1¼" x 50	90-089
Ø50 x 1½" x 50	90-090
Ø63 x 1½" x 63	90-091
Ø63 x 2" x 63	90-092
Ø75 x 2½" x 75	90-093
Ø90 x 3" x 90	09-094
Ø110 x 4" x 110	09-095



Ταφ Ρακόρ Σύνδεσμος Κοχλιωτός 16 atm

Διάσταση	Κωδ.
Ø40 x 40 x 40	90-100
Ø50 x 50 x 50	90-101
Ø63 x 63 x 63	90-102
Ø75 x 75 x 75	90-103
Ø90 x 90 x 90	90-104
Ø110 x 110 x 110	90-105

Ρακόρ Αρσενικό Lock

Διάσταση	Κωδ.	Διάσταση	Κωδ.
Ø16 x 1/2"	90-200	Ø25 x 1/2"	90-206
Ø16 x 3/4"	90-201	Ø25 x 3/4"	90-207
Ø16 x 1"	90-202	Ø25 x 1"	90-208
Ø20 x 1/2"	90-203	Ø32 x 3/4"	90-209
Ø20 x 3/4"	90-204	Ø32 x 1"	90-210
Ø20 x 1"	90-205		

Ρακόρ θηλυκό Lock

Διάσταση	Κωδ.
Ø16 x 1/2"	22-344
Ø16 x 3/4"	22-071
Ø20 x 1/2"	22-281
Ø20 x 3/4"	22-288
Ø20 x 1"	22-251
Ø25 x 3/4"	22-279
Ø25 x 1"	22-517

Ρακόρ Σύνδεσμος Lock

Διάσταση	Κωδ.
Ø16 x 16	90-211
Ø20 x 16	22-048
Ø20 x 20	90-212
Ø25 x 20	22-093
Ø25 x 25	90-213
Ø32 x 20	22-463
Ø32 x 25	22-464
Ø32 x 32	90-214

Γωνία Ρακόρ Αρσενική Lock

Διάσταση	Κωδ.
Ø16 x 1/2"	90-300
Ø16 x 3/4"	90-301
Ø16 x 1"	90-302
Ø20 x 1/2"	90-303
Ø20 x 3/4"	90-304
Ø20 x 1"	90-305
Ø25 x 1/2"	90-306
Ø25 x 3/4"	90-307
Ø25 x 1"	90-308
Ø32 x 1/2"	90-309
Ø32 x 3/4"	90-310
Ø32 x 1"	90-311

Γωνία Ρακόρ θηλυκή Lock

Διάσταση	Κωδ.
Ø16 x 1/2"	22-333
Ø16 x 3/4"	22-225
Ø20 x 1/2"	22-307
Ø20 x 3/4"	22-226
Ø25 x 3/4"	22-227
Ø25 x 1"	22-282
Ø32 x 1"	22-397

Γωνία Ρακόρ Σύνδεσμος Lock

Διάσταση	Κωδ.
Ø16 x 16	90-400
Ø20 x 16	-
Ø20 x 20	90-401
Ø25 x 20	22-1181
Ø25 x 25	90-402
Ø32 x 25	22-1182
Ø32 x 32	90-403

Ταφ Ρακόρ αρσενικό Lock

Διάσταση	Κωδ.
Ø16 x 3/4" x 16	90-450
Ø16 x 1" x 16	90-451
Ø20 x 1/2" x 20	90-452
Ø20 x 3/4" x 20	90-453
Ø20 x 1" x 20	90-456
Ø25 x 1/2" x 25	90-457
Ø25 x 3/4" x 25	90-454
Ø25 x 1" x 25	90-458
Ø32 x 3/4" x 32	90-459
Ø32 x 1" x 32	90-460

Ταφ Ρακόρ θηλυκό Lock

Διάσταση	Κωδ.
Ø16 x 1/2" x 16	22-317
Ø16 x 3/4" x 16	22-410
Ø20 x 1/2" x 20	22-294
Ø20 x 3/4" x 20	22-578
Ø20 x 1" x 20	22-341
Ø25 x 1/2" x 25	22-040
Ø25 x 3/4" x 25	22-286
Ø25 x 1" x 25	22-525
Ø32 x 3/4" x 32	22-559
Ø32 x 1" x 32	22-403

Ταφ Ρακόρ Σύνδεσμος Lock

Διάσταση	Κωδ.
Ø16 x 16 x 16	90-470
Ø20 x 16 x 20	90-490
Ø20 x 20 x 20	90-471
Ø25 x 20 x 25	90-491
Ø25 x 25 x 25	90-472
Ø32 x 20 x 32	90-493
Ø32 x 25 x 32	90-492
Ø32 x 32 x 32	90-473



Σέλλα Συρταρωτή

Διάσταση	Κωδ.	Διάσταση	Κωδ.
Ø63 x 1"	90-950	Ø63 x 3/4"	90-940
Ø75 x 1"	90-951	Ø75 x 3/4"	90-941
Ø90 x 1"	90-952	Ø90 x 3/4"	90-942
Ø110 x 1"	90-953		

Μαστός

Διάσταση	Κωδ.
1/2" x 1/2"	90-760
3/4" x 3/4"	90-761
3/4" x 1/2"	90-755
1" x 3/4"	90-769
1" x 1"	90-762
1" x 1 1/4"	90-756
1 1/4" x 1 1/4"	90-763
1 1/2" x 1 1/2"	90-765
2" x 2"	90-766
2 1/2" x 2 1/2"	90-767
3" x 3"	90-768



Ορθοστάτης

Τύπος	Κωδ.
προπυλαινίου 50cm 1"x 1"	90-960
pvc 80cm 1"x 1"	90-970
pvc 100cm 1"x 1"	90-971
pvc 120cm 1"x 1"	90-972
pvc 150cm 1"x 1"	90-973
pvc 30cm 3/4"x 3/4"	90-980
pvc 50cm 3/4"x 3/4"	90-981
pvc 100cm 3/4"x 3/4"	90-982



Μούφα Πλαστική

Διάσταση	Κωδ.
1/2" x 1/2"	22-121
3/4" x 3/4"	22-085
1" x 1"	22-162



Λόγχη

Τύπος	Κωδ.
40cm (μαύρη)	90-899
40cm (κόκκινη)	90-898



Σωληνάκι PVC Ø7 Κομπλέ

Διάσταση	Κωδ.
30cm	90-605
40cm	90-606
50cm	90-607
60cm	90-599
80cm	90-600
100cm	90-601
120cm	90-603
150cm	90-604
200cm	90-602



Σωλήνας PVC

Διάσταση	Κωδ.
100m Ø7	22-216
100m Ø6	22-355





Φίλτρο Γραμμής Μεγάλο 6 atm

Διάσταση	MESH	Κωδ.
3/4" x 3/4"	120	22-605
1" x 1"	120	22-501
1 1/4" x 1 1/4"	120	22-773
1 1/2" x 1 1/2"	120	22-772
2" x 2"	120	22-343



Φίλτρο Γραμμής Μικρό 6 atm

Διάσταση	MESH	Κωδ.
3/4" x 3/4"	120	22-795
1" x 1"	120	22-502



Φίλτρο Ταφ Ρακόρ Μεγάλο 6 atm

Διαάσταση	MESH	Κωδ.
ø20 x 1" x ø20	120	22-507
ø25 x 1" x ø25	120	22-516



Φίλτρο Ταφ Ρακόρ Μικρό 6 atm

Διάσταση	MESH	Κωδ.
ø20 x 1" x ø20	120	22-780
ø25 x 1" x ø25	120	22-738



Φις Lock

Διάσταση	Κωδ.
Ø16	90-770
Ø20	90-771
Ø25	90-772
Ø32	90-773



Περικόχλιο Lock

Διάσταση	Κωδ.
3/4 x Ø16	90-774
3/4 x Ø20	90-775
1" x Ø25	90-776
1 ^{1/4} " x Ø32	90-777



Διόφθαλμο

Διάσταση	Κωδ.
Ø16	90-890
Ø20	90-891
Ø25	90-892



Ταφάκι Φις 6x6x6

Κωδ.
22-221



Λήψη Φις Ø6

Κωδ.
22-126



Νίπελ με πατούρα Ø7

Κωδ.
22-132



Σύνδεσμος Φις

Διάσταση	Κωδ.
Ø6	22-319
Ø7	22-052



Σύνδεσμος Φις

Διάσταση	Κωδ.
Ø12 x 12	22-053
Ø16 x 16	90-710
Ø20 x 16	22-104
Ø20 x 20	90-711
Ø25 x 25	90-712
Ø32 x 32	22-108



Ταφ Φις

Διάσταση	Κωδ.
Ø16 x 16 x 16	90-720
Ø20 x 16 x 20	90-740
Ø20 x 20 x 20	90-721
Ø25 x 25 x 25	90-722
Ø25 x 16 x 25	90-741
Ø25 x 20 x 25	90-742



Γωνία Φις

Διάσταση	Κωδ.
Ø16 x 16	90-700
Ø20 x 20	90-701
Ø25 x 25	22-210

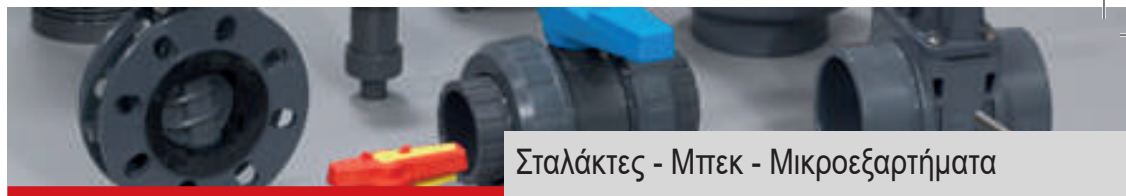

Μπεκ Περιστρεφόμενο

Κωδ.

25 l/h		120 l/h	
40 l/h		160 l/h	
70 l/h		200 l/h	
90 l/h		250 l/h	
105 l/h		300 l/h	



Μπεκ Σταθερό

Κωδ.

60 l/h		120 l/h	
70 l/h		140 l/h	
90 l/h		160 l/h	
105 l/h		200 l/h	



Σταλάκτες

Τύπος	Κωδ.
0-100lt/h κόκκινο	90-901
0-150lt/h μαύρο	90-902



Τάπα Υποδοχής 06, Κόκκινη

Κωδ.
22-289



Τάπα Φις

Διάσταση	Χρώμα	Κωδ.
04		22-211
04		22-1238
06		22-471
08		22-774



Σγρόπια

Τύπος	Κωδ.
Ν°3 πράσινο	22-032
Ν°4 μπλε	22-059
Ν°6 κόκκινο	22-167



Υποδοχή 07, Μαύρο

Κωδ.
22-571



Καντάλ 08

Κωδ.
22-035



Βάνα Θ-Θ, 10atm

Διάσταση	1 ^{1/4} " x 1 ^{1/4} "	1 ^{1/2} " x 1 ^{1/2} "	2" x 2"
Κωδ.	90-931	90-932	90-933



Βάνα Α-Θ, 10atm

Διάσταση	3/4" x 3/4"	1" x 1"
Κωδ.	90-924	90-925



Βάνα Θ-Θ, 10atm

Διάσταση	3/4" x 3/4"	1" x 1"
Κωδ.	90-929	90-930



Βανάκι Φις

Διάσταση	Κωδ.
Ø16 x 16	90-780
Ø20 x 16	90-778
Ø20 x 20	90-781
Ø25 x 25	90-782
Ø25 x 20	90-779



Βανάκι Ρακόρ LOCK

Διάσταση	Κωδ.
Ø16 x 16	90-784
Ø20 x 16	90-795
Ø20 x 20	90-785
Ø25 x 25	90-786



Βανάκι Νιπέλ

Διάσταση	Κωδ.
1/2" x 1/2"	22-309
3/4" x 1/2"	90-798
3/4" x 3/4"	90-787
1" x 1"	90-788



Σωλήνας Άρδευσης (αγροτικός)

Εξ. διάμετρος		Μέτρα/ ρολό	Κωδ.
Ø16	4 ATM	300cm	22-076
Ø20	4 ATM	300cm	22-068
Ø25	4 ATM	250cm	22-075
Ø32	4 ATM	200cm	22-078
Ø40	6 ATM	100cm	22-960
Ø50	6 ATM	100cm	22-961
Ø63	6 ATM	100cm	22-962
Ø75	6 ATM	100cm	22-963
Ø90	6 ATM	100cm	22-964
Ø110	6ATM	100cm	22-965



Σταλακτηφόρος Σωλήνας

Εξ. διάμετρος	Απόστ. σταλακτών
Ø16	20cm
Ø16	25cm
Ø16	30cm
Ø16	33cm
Ø16	40cm
Ø16	50cm
Ø16	60cm
Ø16	75cm
Ø16	80cm
Ø16	100cm

(Ø16 -400m/ρολό)
*κατόπιν παραγγελίας



Σταλακτηφόρος Σωλήνας

Εξ. διάμετρος	Απόστ. σταλακτών
Ø20	20cm
Ø20	25cm
Ø20	30cm
Ø20	33cm
Ø20	40cm
Ø20	50cm
Ø20	60cm
Ø20	75cm
Ø20	80cm
Ø20	100cm

(Ø20 - 300m/ρολό)
*κατόπιν παραγγελίας





Σωλήνας Αποχετεύσεως Γκρι - 3μετρος

Εξωτ. διαμ.	Κωδ.	3ATM-ΓΕΝΙΚΗΣ	Κωδ.	6ATM-686A	Κωδ.	ΕΛΟΤ-EN1329686B
Ø32	-		50-036		50-32E6	
Ø40	-		50-046		50-40E6	
Ø50	50-003		50-056		50-50E6	
Ø63	50-006		50-066		50-63E6	
Ø75	50-010		50-076		50-75E6	
Ø100	50-004		50-106		50-10E6	
Ø125	50-005		50-126		50-12E6	
Ø140	50-008		50-146		50-14E6	
Ø160	50-009		50-166		50-16E6	
Ø200	50-203		50-206		-	
Ø6 x 10	50-055		50-050		-	



Σωλήνας Πίεσης, Ύδρευσης - Άρδευσης, υπογείων δικτύων από σκληρό PVC 6μετρο

Εξωτ. διαμ. Ø50 Ø63 Ø75 Ø90 Ø110 Ø125 Ø140 Ø160 Ø200 Ø225 Ø250

* Τιμή κατόπιν ζήτησης

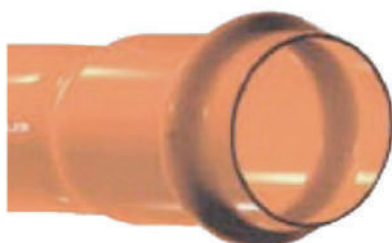

Σωλήνας Υπονόμων από σκληρό PVC 6μετρο

Εξωτ. διαμ. Ø110 Ø125 Ø160 Ø200 Ø250 Ø315 Ø355 Ø400 Ø500

* Τιμή κατόπιν ζήτησης

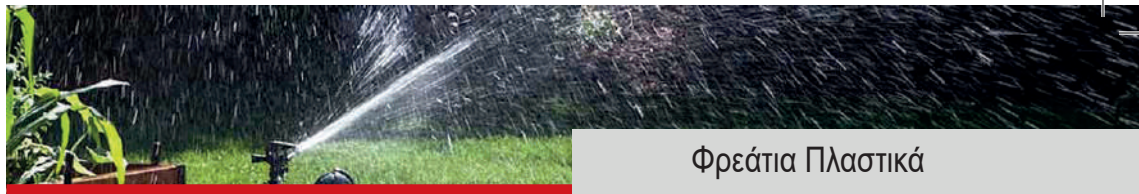

Φρεάτια Πλαστικά



Φρεάτιο - Κουτί Σκέτο

Διάμετρος	Κωδ.
20 x 20	40-001
30 x 30	40-002
40 x 40	40-003
55 x 55	40-004



Σετ Κουτί - Καπάκι Κλειστό

Διάμετρος	Κωδ.
20 x 20	40-093
30 x 30	40-094
40 x 40	40-095
55 x 55	40-096

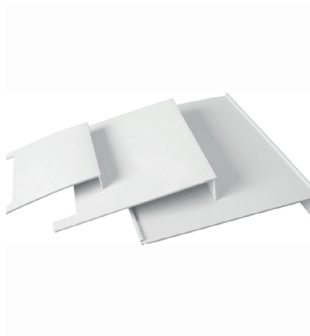

Κόφτρα Φρεατίων

Διάμετρος	Κωδ.
20 x 20	40-030
30 x 30	40-031
40 x 40	40-032
55 x 55	40-033

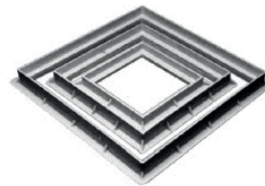

Τελάρο - Σκέτο

Διάμετρος	Κωδ.
20 x 20	40-010
30 x 30	40-011
40 x 40	40-012
55 x 55	40-013

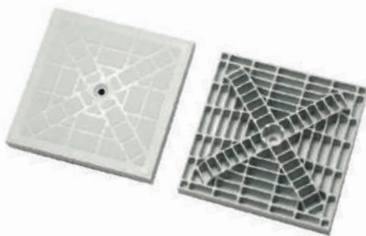

Καπάκι Κλειστό

Διάμετρος	Κωδ.
20 x 20	40-005
30 x 30	40-006
40 x 40	40-007
55 x 55	40-008

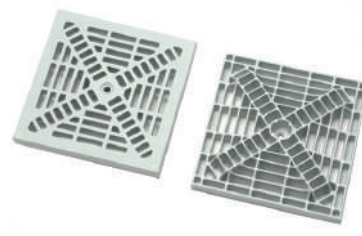

Καπάκι Σχάρα

Διάμετρος	Κωδ.
20 x 20	40-026
30 x 30	40-028
40 x 40	40-029
55 x 55	40-019

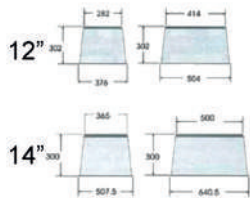

Φρεάτιο Ορθογώνιο

Διάσταση	Κωδ.
12"	90-995
14"	90-997

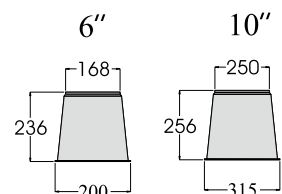

Φρεάτιο Στρώγγυλο

Διάσταση	Κωδ.
6"	90-990
10"	90-991



ΑΓΓΛΙΑΣ



ΑΜΕΡΙΚΗΣ



ΔΙΑΣΤΟΛΗ

Συστολή Αμερικής, Αγγλίας & Διαστολές Αποχέτευσης

Διάμετρος	Κωδ.	Αμερ.	Κωδ.	Αγγλ.	Κωδ.	Διαστολές
40/32	60-040		60-051		60-177	
50/32	60-048		60-066		60-179	
50/40	60-044		60-055		60-178	
63/50	60-047		60-056		60-081	
75/50	60-041		60-050		60-089	
75/63	60-046		60-057		60-082	
100/50	60-049		60-059		60-099	
100/63	60-045		60-063		60-100	
100/75	60-043		60-058		60-083	
125/100	60-042		60-052		60-084	
140/125	60-072		-		60-101	
160/125	60-071		60-068		60-098	
160/140	60-073		60-065		60-087	
200/160	60-064		60-067		60-102	

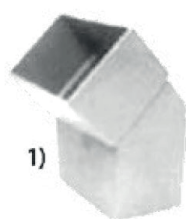

1)

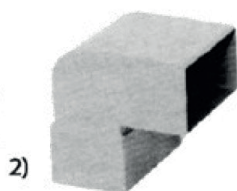

2)

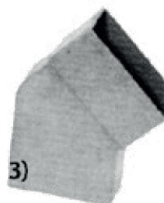

3)

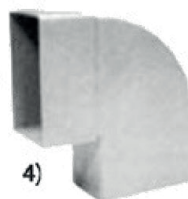

4)

Γωνία 6x10

Διάμετρος	Κωδ.
Κάθετη 45°	60-085
Κάθετη 90°	60-085
Πλάγια 45°	60-086
Πλάγια 90°	60-086

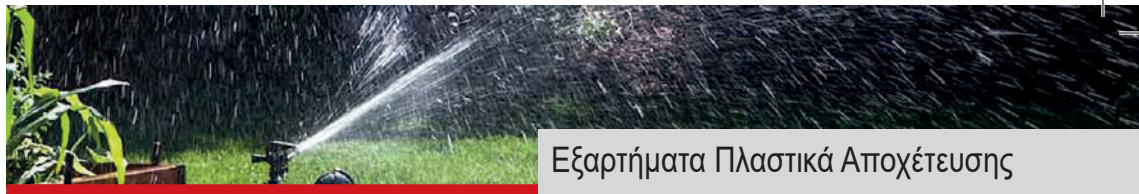

Γωνία 45° και 90°

Διάμετρος	Κωδ.	45°	Κωδ.	90°
Ø32	60-001		60-010	
Ø40	60-002		60-011	
Ø50	60-003		60-012	
Ø63	60-007		60-016	
Ø75	60-004		60-013	
Ø100	60-005		60-014	
Ø125	60-006		60-015	
Ø140	60-008		60-017	
Ø160	60-009		60-018	
Ø200	60-080		60-079	



Ταφ και Ημιτάφ

Διάμετρος	Κωδ.	Ταφ	Κωδ.	Ημιτάφ
Ø32	60-020		60-035	
Ø40	60-021		60-036	
Ø50	60-022		60-032	
Ø63	60-026		60-037	
Ø75	60-023		60-038	
Ø100	60-024		60-030	
Ø125	60-025		60-031	
Ø140	60-019		60-033	
Ø160	60-027		60-034	
Ø200	60-039		60-069	



Ταφ και Ημιτάφ Συστολικό

Διάμετρος	Κωδ.	Ταφ	Κωδ.	Ημιτάφ
100 x 50	60-029		60-061	
100 x 63	60-095		60-096	
100 x 75	60-094		60-062	
125 x 100	60-060		60-070	

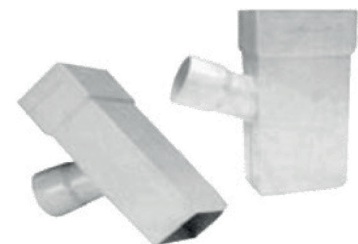

Ημιτάφ 6x10 / 50

Διάμετρος	Κωδ.
Κάθετο	60-076
Πλάγιο	60-075



Συστολή Ειδική 100/95

Κωδ.

60-092

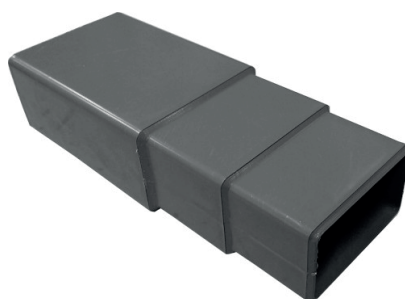

Προέκταση Επισκευής 6x10

Κωδ.

60-353



Προέκταση Επισκευής

Διάμετρος Κωδ.

Ø75 60-350

Ø100 60-351

Ø125 60-352



Μούφα

Διάμετρος Κωδ.

Ø32 60-160

Ø40 60-161

Ø50 60-162

Ø63 60-163

Ø75 60-164

Ø100 60-165

Ø125 60-359



Συλλέκτης Φύλλων

Κωδ.

60-122



Μετατροπέας Υδροροών

Διάμετρος Κωδ.

A 6 x 10 x 100 Θ 60-120

A 6 x 10 x 6 x 10 Θ 60-121

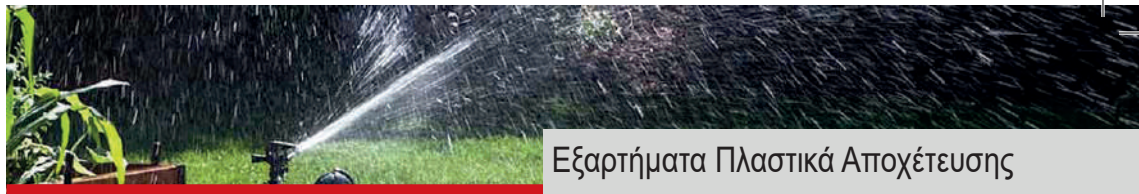

**Μηχανοσίφωνας
Special- 2 τάπες**

Διάμετρος	Κωδ.
Ø100	60-192
Ø125	60-190
Ø140	60-191
Ø160	60-193
Ø200	60-196



Σιφώνι Πίπα Τούρκικου Τύπου

Διάμετρος	Κωδ.
Ø75	40-051
Ø100	40-052
Ø125	40-053



Τάπες Καθαρισμού

Διάμετρος	Κωδ.
Ø32	60-167
Ø40	60-159
Ø50	60-150
Ø63	60-151
Ø75	60-152
Ø100	60-090
Ø125	60-091
Ø140	60-155
Ø160	60-156
Ø200	60-157



Καπέλο Εξαερισμού

Διάμετρος	Κωδ.
Ø50	60-173
Ø63	60-174
Ø75	60-175
Ø100	60-170
Ø125	60-171



Νάυλον Φύλλο σε ρολό

Είδος	Κωδ.
Άσπρο Ρολό Φύλλο - απλό	21-044
Κίτρινο Ρολό Φύλλο - μονοετές	21-046
Κίτρινο Ρολό Φύλλο - θερμοκηπίου	21-045
Νάυλον ενσίρωσης, χρώμα άσπρο - μαύρο:	
8m x 44m	21-150
10m x 30m	21-156
12m x 30m	21-157
14m x 30m	21-158
16m x 30m	21-159



Κλιπς Θερμοκηπίων

Διάσταση	Κωδ.
1/2"	15cm 21-060
3/4"	3,9cm 21-213
3/4"	15cm 21-196
1"	15cm 21-197
1 1/4"	10cm 21-214
2"	4,5cm 22-697



Κλιπς Προσδέσεως

Εφαρμόχεται σε:
Δίχτυα Σκιάσεως Κηπευτικών
Δίχτυα Σκιάσεως Camring

Κωδ.
21-195



Σακιά για Μπάζα Χρώμα: Μπλέ

Διάστασεις Κωδ.
42 x 76cm 21-042



Σακιά Απορριμμάτων Χρώμα: Μαύρο

Διάστασεις Κωδ.
75 x 100cm 21-061



Δίχτυα Σκιάσεως

Δίχτυα Σκιάσεως Κηπευτικών E-60 + UV Χρώμα: Πράσινο

Κωδ.	Ρολά /m	Κωδ.	Ρολά /m
21-217	1m x 50m	21-172	5m x 50m
21-190	2m x 50m	21-170	6m x 50m
21-193	3m x 50m	21-188	6m x 100m
21-173	4m x 50m	21-171	8m x 50m
21-183	4m x 100m		

Δίχτυ 60% (σκιάνη 35% - 40%) Προστασία υπαίθριων καλλιεργειών (ντομάτες κλπ)



Δίχτυα Σκιάσεως Camping E-125 + UV Χρώμα: Μαύρο - Πράσινο

Κωδ.	Ρολά /m	Κωδ.	Ρολά /m
21-220	1m x 50m	21-181	4m x 50m
21-221	1,5m x 50m	21-189	5m x 50m
21-199	2m x 50m	21-201	6m x 50m
21-176	3m x 50m	21-202	8m x 50m

Δίχτυ 125% (σκιάνη 90%) (Αβτιανεμικό - κάμπιγκ)

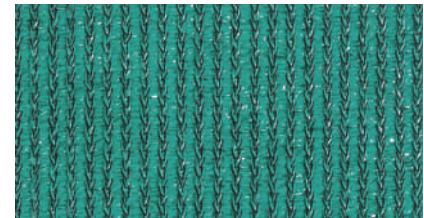

Δίχτυα Σκιάσεως Camping E-180 + UV Χρώμα: Πράσινο - Άμμου

Διατίθεται σε ρολά των:

Πράσινο	2m x 50m	4m x 50m	6m x 50m
Κωδ.	21-299	21-230	21-231
Άμμου	4m x 50m	6m x 50m	
Κωδ.	21-235	21-236	

Κατάλληλο για στέγαστρα, περίφραξη οικοπέδων, αντιανεμικούς φράκτες, οικοδομικές εργασίες, σκίαση καλλιέργειας, κλπ.

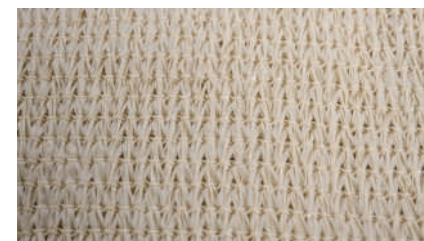



Δίχτυα Περιφράξεως - Μπαλκονιών

Διάφορα Χρώματα: κεραμιδί, γκρι, λευκό, πράσινο, μπλε, μαύρο, καφέ, κυπαρισσί

Διαστάσεις (m)		Κωδ.
πλάτος	μήκος	
1,00	50	21-020
1,20	50	21-021



Δίχτυα Εργολαβικά

ΔΕΗ, ΟΤΕ, Ύδρευση, Αέριο, Αποχέτευση

Διαστάσεις (m)		Κωδ.
πλάτος	μήκος	
1,00	50	21-022
0,30	250	21-024



Αντικουκουπική Σίτα Άκαυτη - Γκρι Αμερικής

Κωδ. 21-038

Διαστάσεις (m)	
πλάτος	μήκος
0,80	50
1,00	50
1,20	50
1,40	50
1,50	50
1,60	50
1,80	50
2,00	50
2,20	50
2,40	50



Αντικουκουπική Σίτα Αλουμινίου

Κωδ. 21-040

Διαστάσεις (m)	
πλάτος	μήκος
0,80	30,5
1,016	30,5
1,219	30,5
1,524	30,5



Λινάτσα - Ελαιοσυλλογή

Ύφασματα Εδαφοκάλυψης 100/1

Χρώμα: Μαύρο

Κωδ.	Ρολά /m	Κωδ.	Ρολά /m
21-250	1m x 100m	21-253	4m x 100m
21-256	1,5m x 100m	21-254	5m x 100m
21-251	2m x 100m	21-255	6m x 100m
21-252	3m x 100m		

Μαύρο με πράσινη ρίγα ανά 15cm & UV filter

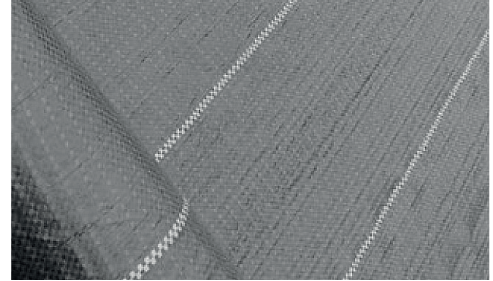

Ελαιόπανο Γκρι

Κωδ.	Διαστάσεις	Κωδ.	Διαστάσεις
21-062	4m x 5m	21-066	5m x 10m
21-067	4m x 6m	21-072	5m x 12m
21-064	4m x 8m	21-068	6m x 10m
21-063	5m x 8m	21-069	6m x 12m

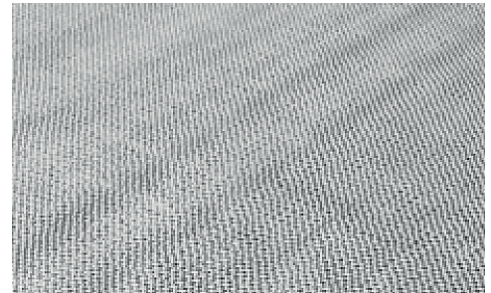

Λινάτσα Γκρι

Διατίθεται σε ρολά των 1m,2m,3m,4m,5m (1m²:0,100gr)

Κωδ. 21-032

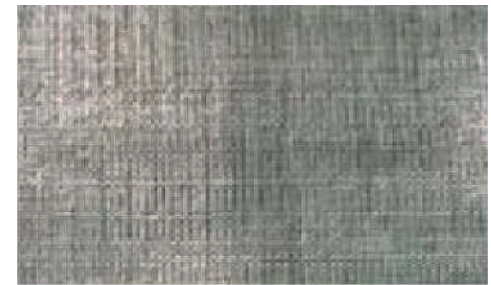

Χτένια Ελαίων Κομπλέ

Κωδ.

21-055





THE WORLD'S MOST TRUSTED BOND



Η εμπιστοσύνη δεν δέχεται συμβιβασμούς. Η Weld-On παράγει τα πλέον αξιόπιστα προϊόντα σύνδεσης σωλήνων, γιατί η αποτυχία δεν αποτελεί επιλογή.

Εδώ και πάνω από 70 χρόνια, τα προϊόντα μας έχουν αποδειχθεί ότι είναι αδιαμφισβήτητα φερέγγυα στα μεγαλύτερα project σε ολόκληρο τον κόσμο— από τους ψηλότερους ουρανοξύστες, τα συστήματα άρδευσης που θρέφουν οικογένειες μέχρι και τα εργοστάσια υψηλής τεχνολογίας και ακόμα πιο πέρα.



ΟΙ ΒΑΣΙΚΟΙ ΚΛΑΔΟΙ ΜΑΣ ▶ ΒΙΟΜΗΧΑΝΙΚΟΣ | ΑΡΔΕΥΣΗ | ΠΙΣΙΝΕΣ ΚΑΙ ΣΠΑ | ΚΑΤΑΣΚΕΥΑΣΤΙΚΟΣ | ΚΑΤΑΣΤΟΛΗ ΠΥΡΚΑΓΙΑΣ

▶ ΠΡΟΪΟΝΤΑ ΓΙΑ ΠΙΣΙΝΕΣ ΚΑΙ ΣΠΑ

Η WELD-ON ΠΡΟΣΦΕΡΕΙ ΜΕΓΑΛΗ ΠΟΙΚΙΛΙΑ ΑΠΟ ΚΟΛΛΕΣ ΜΕ ΔΙΑΛΥΤΗ ΚΑΙ ΑΣΤΑΡΙΑ ΕΙΔΙΚΑ ΣΧΕΔΙΑΣΜΕΝΑ ΩΣΤΕ ΝΑ ΑΝΤΑΠΟΚΡΙΝΟΝΤΑΙ ΣΤΙΣ ΜΟΝΑΔΙΚΕΣ ΑΝΑΓΚΕΣ ΕΠΑΓΓΕΛΜΑΤΙΚΩΝ PROJECT ΣΕ ΠΙΣΙΝΕΣ ΚΑΙ ΣΠΑ



ΕΦΑΡΜΟΓΗ ΠΙΕΣΗΣ ΧΩΡΙΣ ΑΝΑΜΟΝΗ

Χάρη στους σύντομους χρόνους στεγνώματος και σκλήρυνσης, το σύστημα σωλήνωσης μπορεί να τεθεί υπό πίεση χωρίς αναμονή.



ΟΙΚΟΛΟΓΙΚΕΣ ΚΟΛΛΕΣ ΜΕ ΠΟΛΥ ΧΑΜΗΛΗ ΠΕΡΙΕΚΤΙΚΟΤΗΤΑ ΣΕ VOC

Η σύνθεση χωρίς TH με περιορισμένες αναθυμιάσεις παρέχει καλύτερες συνθήκες εργασίας στους εγκαταστάτες.



ΑΠΟ ΜΠΛΕ ΣΕ ΔΙΑΦΑΝΕΣ

Το μπλε χρώμα αλλάζει σε διαφανές υπό την επίδραση του υπεριώδους φωτός. Το μπλε χρώμα βοηθά την οπτική εφαρμογή και μεταβάλλεται σε διαφανές ώστε να φαίνονται οι ενώσεις καθαρές.

ΔΙΑΘΕΣΙΜΑ ΜΕΓΕΘΗ Ένα τέταρτο γαλονιού (#14871), Πίντα (#TBD)



749™ PVC POOL FLEX

- Κορυφαία κόλλα ειδικά σχεδιασμένη για χρήση σε εύκαμπτο και/ή άκαμπτο PVC.
- Δημιουργεί εύκαμπτες ενώσεις υψηλής αντοχής.

- 6" (160 mm) PVC
- 3" (90 mm) Κατηγορία 80 PVC

Σύντομος



Διαφανές

Μπλε



ASTM D 2564
NSF/ANSI 14
NSF/ANSI 61
EN14814
EN14680